

KATALOG

1/2013



PORTA
DRZWI

Klasyfikacja pokrywć Porta

Specjalnie dla Państwa, na podstawie europejskich standardów, opracowaliśmy klasyfikację pokrywć biorąc pod uwagę różne bodźce zewnętrzne wpływające bezpośrednio na trwałość powierzchni drzwi. Na klasyfikację składają się następujące czynniki, które oddziałują na drzwi i ich okleiny w codziennym użytkowaniu:

Ścieranie



Nieuniknione działanie podczas użytkowania każdych drzwi. Każdego dnia drzwi są narażone na wielokrotne otarcia związane z przejściami osób, gdzie często zajęte ręce, przenoszone dokumenty, czy rzeczy osobiste uniemożliwiają prawidłowe ich użytkowanie. Powierzchnia skrzydła musi wytrzymywać zabawy dzieci, często także zwierzęta domowe nie oszczędzają drzwi w oczekiwaniu na przyjęcie domowników.

Wilgotność



Bezpośrednie narażenie przy dużej wilgotności powietrza, dotyczy właśnie okleiny i to jej odporność na ten czynnik gwarantuje niezmienną kształtu oraz jednolitą powierzchnię przez cały czas użytkowania.

Środki czyszczące



Prace porządkowe zarówno w domu, jak i w firmie powodują konieczność użycia środków czyszczących, co zwykle nie pozostaje bez znaczenia dla trwałości powierzchni.

Światło dzienne



Czynnik wpływający na zmianę tonacji kolorów w długim okresie użytkowania. Sprawdziliśmy dla Państwa wszystkie rodzaje oklein oraz ich sposób reakcji na światło dzienne przy wieloletnim użytkowaniu i z dumą podkreślamy, że dobrane przez nas sposoby pokrycia drzwi osiągają bardzo dobre wyniki przez cały okres użytkowania.

W klasyfikacji Porta uwzględniono sześć grup, podziału na grupy dokonano na podstawie jakości wykończenia, stanowiącej o jej trwałości i odporności na czynniki zewnętrzne. Mamy nadzieję, że nasza klasyfikacja ułatwi Państwu podjęcie najlepszej decyzji i optymalny wybór. Przy każdym prezentowanym produkcie znajdują Państwo informacje o klasyfikacji zastosowanego pokrycia.

ECONOMIC

Klasa stanowiąca idealne połączenie jakości i ceny.

STANDARD

Farba Akrylowa Wewnętrzna

Klasa podstawowa Porta zapewnia możliwość długotrwałego użytkowania w gospodarstwach domowych.

STANDARD PLUS

Portadecor, Portasynchro 3D, Portacortex, Super Matt

Rozszerzona klasa STANDARD o podwyższonych parametrach ścieralności oraz odporności na wilgotność.

PREMIUM

Portadur, Naturalna Standard, Naturalna Satin, Naturalna Select, Drewnopodobna, Farba Akrylowa Zewnętrzna, Lakier Wodny Zewnętrzny, Farba Akrylowa UV
Klasa idealnie łącząca estetykę z gwarancją wysokiej jakości użytkowej, z sugerowanym przeznaczeniem do budynków mieszkalnych i biur.

PROFESSIONAL

CPL HQ, Farba Poliesterowa, Blacha Stalowa Laminowana PCV, Portaperfect 3D

Klasa łącząca niezmienną funkcjonalność z elegancją wszędzie tam, gdzie drzwi bezpośrednio są narażone na długotrwałe działanie czynników zewnętrznych, z sugerowanym przeznaczeniem do hoteli, budynków użyteczności publicznej i biur.

EXTREME

HPL, Stal Nierdzewna Kwasoodporna

Klasa, której parametry stanowią ochronę dla intensywnego użytkowania drzwi wykończonych tym rodzajem pokrycia. Przeznaczona jest do miejsc o dużym natężeniu ruchu, wszędzie tam, gdzie dziennie przechodzą tysiące ludzi.

Sugerowane przez Porta zastosowanie poszczególnych rodzajów pokrywć.

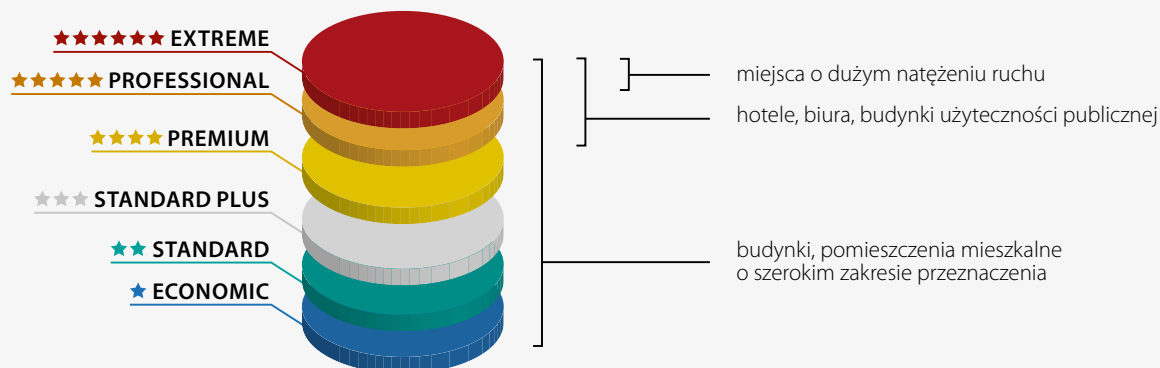

















Nowy układ strony:



Kategorie drzwi oddzielone kolorystycznie:

- 01 drzwi wewnętrzne lokalowe
- 02 drzwi wewnętrzne lokalowe w naturalnej okleinie
- 03 Villadora
- 04 drzwi łamane, suwane, przesuwne
- 05 drzwi wewnętrzne wejściowe
- 06 drzwi zewnętrzne wejściowe
- 07 drzwi techniczne
- 08 ościeżnice
- 09 akcesoria, wymiary, dodatkowe informacje

Skrócony system informacyjny w postaci ikon:

- | | | |
|---|--|---|
|  <p>Antywłamaniowość
klasa 2, klasa 3, klasa C
Odporność drzwi na nieuprawnione otwarcie</p> |  <p>Dostępne rozmiary jednoskrzydłowe:
min. „60”, maks. „110”</p> |  <p>Dostępna regulacja ościeżnicy</p> |
|  <p>Ognioodporność
EI 30, EI 60
Zdolność do powstrzymania rozprzestrzeniania się ognia, odpowiednio 30 i 60 minut</p> |  <p>Dostępne rozmiary dwuskrzydłowe:
min. „90”, maks. „220”</p> |  <p>Moduł Retro</p> |
|  <p>Dźwiękoszczelność
Rw 27 dB D,25, Rw 32 dB D,30, Rw 37 dB D,35, Rw 42 dB D,40
Wartość wskazuje ilość decybeli, jaką drzwi są w stanie wytłumić</p> |  <p>Bezprzylgowość</p> |  <p>Dostępne możliwości kolorystyczne</p> |
|  <p>Klasa mechaniczna
klasa 1, klasa 2, klasa 3, klasa 4
Wytrzymałość drzwi na obciążenia w zależności od warunków eksploatacji</p> |  <p>Przylgowość</p> |  <p>Stwórz swój własny projekt drzwi</p> |
|  <p>Dymoszczelność
klasa Sa, Sm
Określa szczelność drzwi na przenikanie dymu</p> |  <p>Skrzydło suwane</p> |  <p>Lustro
– opcja dodatkowa</p> |
|  <p>Odporność na warunki klimatyczne</p> |  <p>Porta KONTRAKT
Specjalizacja w zamówieniach niestandardowych</p> | |



Szanowni Państwo,

od ponad 20 lat Porta KMI Poland jest pionierem i czołowym producentem wysokiej jakości drzwi. To firma prosperująca w zgodzie ze światowymi trendami we wzornictwie i technologii produkcji. Od lat mamy przywilej uczestnictwa w przeobrażaniu wyglądu polskich mieszkań i w kształtowaniu gustów milionów Polaków.

Przeobrażając przestrzeń domowe, nie możemy jednak zapominać o własnej marce. Dlatego, przyszedł czas na zmiany. Nowy znak graficzny, który po raz pierwszy zobaczyć możecie Państwo w tym katalogu, to symbol PORTY odmienionej i przygotowanej na nowe czasy. Zależy nam na tym, aby PORTA wciąż pozostawała synonimem wysokiej jakości drzwi w najlepszych cenach i stale wyznaczała najwyższe standardy w branży.

Nowe logo odzwierciedla wartości, które oferujemy naszym klientom: solidność i niezawodność w nowoczesnym stylu. To stempel gwarantujący satysfakcję i jakość. Chcemy, aby poprzez nasze logo odbiorcy jeszcze wyraźniej postrzegali nas jako markę młodą duchem i nowoczesną, na której można polegać. Staramy się, by przekaz firmy PORTA był spójny, i aby klient odnajdywał tę samą markę niezależnie od miejsca zakupu – czy to w Polsce, czy za granicą.

Razem z nowym, pełnym nowości katalogiem, oddajemy w Państwa ręce odmienioną markę PORTA. Mamy nadzieję, że w nowej odsłonie pokochacie ją Państwo jeszcze bardziej.

Jacek Sarnowski
Prezes Zarządu

Porta KMI Poland Sp. z o.o. S.K.A.

ul. Szkolna 26, 84-239 Bolszewo, tel. 58 677 81 00, faks 58 677 81 99

Siedziba: Polska, woj. pomorskie, powiat wejherowski, miejscowość Bolszewo

Sąd Rejonowy Gdańsk-Północ w Gdańsku

VIII Wydział Gospodarczy Krajowego Rejestru Sądowego, Nr KRS: 0000435006, Nr NIP: 585-00-06-204

Wysokość kapitału zakładowego: 110.100.000 zł

01	drzwi wewnątrzlokalowe w syntetycznej okleinie	
	MINIMAX	8
	LONDYN, WIEDEN	10
	Porta ROYAL	12
	Porta DECOR	14
	Porta VECTOR	16
	Porta GRANDDECO	18
	Porta STYL	20
	Porta PASKY	22
	Porta TWIST	24
	Porta FOCUS	26
	Porta FIT	28
	Porta NOVA	32
	Porta LINE	38
	Okleinowane CPL	40
	Porta OFFICE	42
	Porta GRANDE	44
	Porta KONCEPT	46
	Porta INSPIRE	48
02	drzwi wewnątrzlokalowe w naturalnej okleinie	
	Porta CLASSIC	52
	Natura FAVORITE	54
	MALAGA	56
	MADRYT, CORDOBA	58
	TOLEDO, SEVILLA	60
	Nova NATURA	62
	Nova NATURA TOP	64
	Natura LINE	66
	Natura SPACE	68
	Natura TREND	70
	Natura KONCEPT	72
	Natura IMPRESS	76
03	Villadora	
	Villadora RETRO	80
	Villadora MODERN	82
04	drzwi łamane, suwane, przesuwne	
	Drzwi łamane ALFA, BETA	86
	Drzwi suwane OMEGA	88
	System przesuwny PORTA, ALU	90
	System przesuwny KOMPAKT, METAL	92
05	drzwi wewnętrzne wejściowe	
	Drzwi wewnętrzne wejściowe – zestawienie	96
	AGAT, OPAL	98
	KWARC	100
	GRANIT	102
	GRANIT PS	104
06	drzwi zewnętrzne wejściowe	
	ROMA	108
	GDYNIA	110
	WROCŁAW	112
07	drzwi techniczne	
	Drzwi techniczne – zestawienie	116
	Akustyczne 27 dB, 32 dB	118
	Akustyczne 42 dB	119
	Przeciwpożarowe EI 30, EI 60	120
	ENDURO	121
	AQUA	122
	Metalowe	123
	Metalowe EI 30	124
	Zastosowanie drzwi technicznych Porta	126
08	ościeżnice, naświetla	
	MINIMAX	130
	Porta SYSTEM	132
	Porta SYSTEM ELEGANCE	134
	PS Gipsy Kings	136
	Villadora RETRO	138
	Villadora MODERN	140
	Naświetla	142
	Kątowa MAŁA, DUŻA	144
	Kątowa DUŻA SKŁADANA	145
	Regulowana	146
	Regulowana PS „na kant”	148
	AGAT, OPAL	150
	PROJEKT	152
09	akcesoria, wymiary, dodatkowe informacje	
	Klamki	156
	Listwy i wentylacja	160
	Zawiasy i zamki	161
	Akcesoria dodatkowe	162
	Szyby	163
	Rodzaje konstrukcji	164
	Zastosowanie drzwi Porta	165
	Rysunki techniczne	166
	Wymiary montażowe drzwi	167
	Tabele wymiarów drzwi	168
	Autoryzowane Grupy Montażowe	172
	Próbki kolorów	178

■ NOWE KOLORY

Okleina Portasynchro 3D ★★★★★

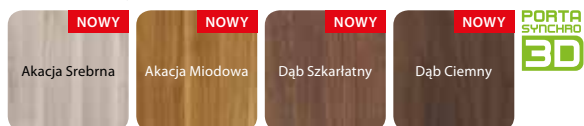

Okleina Naturalna Standard ★★★★★



Farba Akrylowa UV ★★★★★



Okleina Portaperfect 3D ★★★★★



*kolor dostępny od czerwca 2013

■ NOWE ROZWIĄZANIA

profil krawędzi przyszybowej „na kant”,
patrz str. 68



wyższa górna belka ościeżnicy,
patrz str. 140



skrzydła z lustrem



LUSTRO

- Porta NOVA 2.2, patrz str. 32
- Porta GRANDE A.1, patrz str. 44
- Porta INSPIRE A.1, patrz str. 48
- Sevilla, patrz str. 60
- Nova NATURA 2.2, patrz str. 62

■ NOWE PRODUKTY

Porta SYSTEM
do skrzydeł GIPSY KINGS, patrz str. 136



ościeżnica metalowa regulowana PS
„na kant”, patrz str. 148



ościeżnica VILLADORA,
patrz str. 138-140



■ NOWE PRZESZKLENIA

szyba „ramka” patrz str. 48



Villadora A patrz str. 80



Villadora B patrz str. 80



■ NOWE KOLEKCJE

Porta VECTOR, patrz str. 16

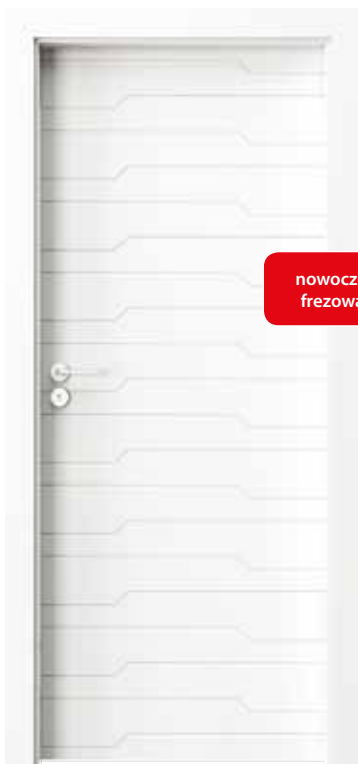

nowoczesne
frezowanie

Porta VECTOR J, Białe

Porta ROYAL, patrz str. 12



piękno
klasycznego
kształtu

Porta ROYAL Pełne, Białe

Porta GRANDE, patrz str. 44

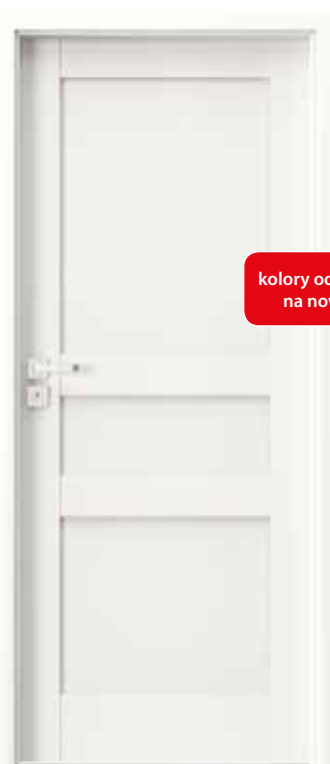

kolory odkryte
na nowo

Porta GRANDE D.0, Kość Słoniowa

Porta PASKY, patrz str. 22



nowe możliwości
łączenia kolorów

Porta PASKY 1, Dąb Szkarłatny

Natura FAVORITE, patrz str. 54



czysty podział,
naturalna okleina

Natura FAVORITE 1, Dąb Bielony

Natura IMPRESS, patrz str. 76



wyjątkowe
reliefy

Natura IMPRESS 4, Wenge

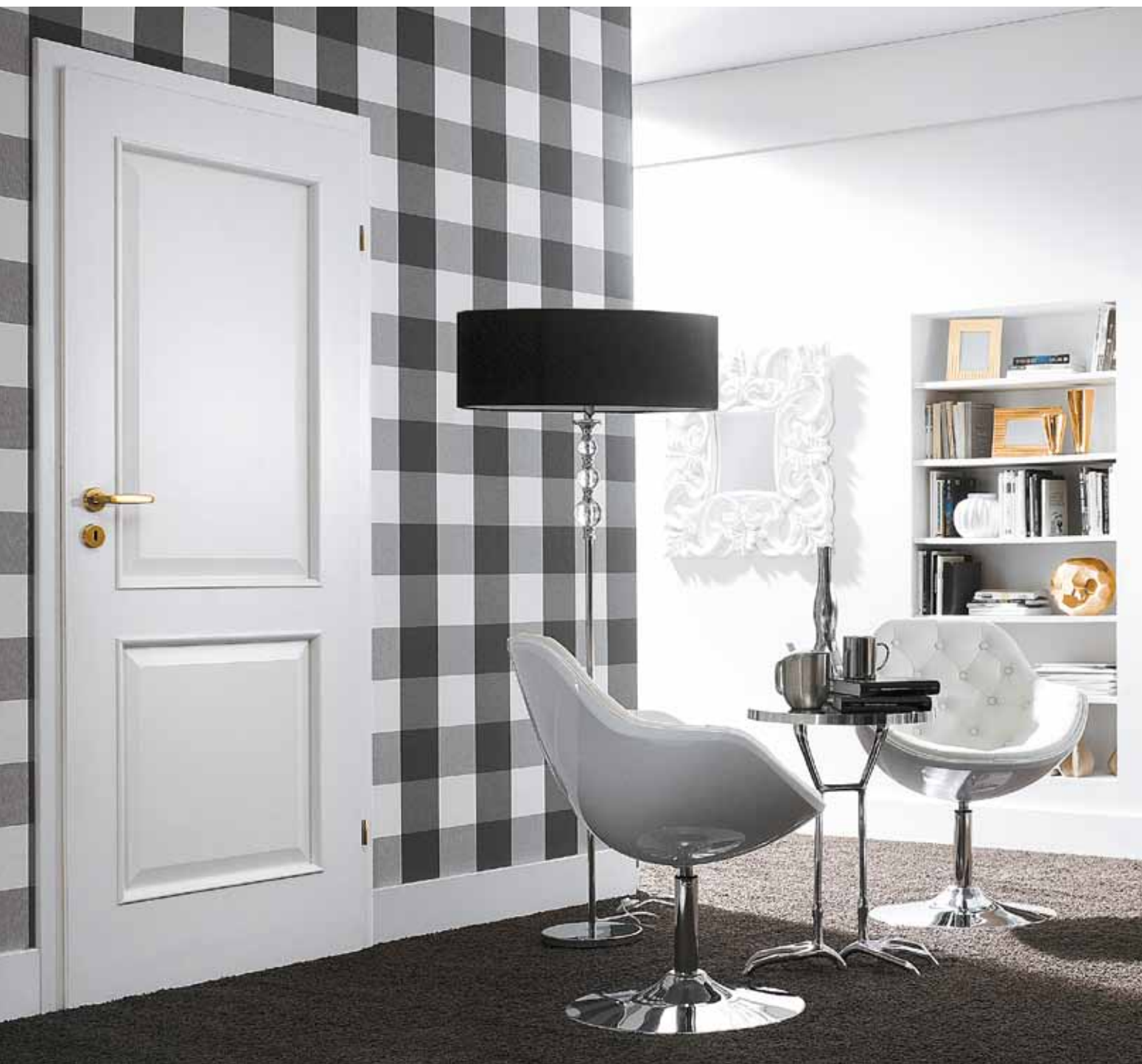

> Drzwi Porta **NOVA**, 2.1, 3.1, Białe



MINIMAX
Tłoczone LONDYN, WIEDEŃ
Tłoczone Porta ROYAL
Porta DECOR
Porta VECTOR
Porta GRANDDECO
Porta STYL
Porta PASKY
Porta TWIST
Porta FOCUS
Porta FIT
Porta NOVA
Porta LINE
Okleinowane CPL
Porta OFFICE
Porta GRANDE
Porta KONCEPT
Porta INSPIRE

01

drzwi wewnętrzne w syntetycznej okleinie

Bogata oferta pozwala każdemu Klientowi znaleźć interesujący go model skrzydła zarówno pod względem wzorniczym, jak i cenowym. Oferujemy skrzydła wykończone lakierem, laminatami w bogatej palecie kolorystycznej lub okleiną syntetyczną. Wspólną cechą różnorodności wykończeń poszczególnych modeli jest ich wysoka jakość. Niezależnie od ceny drzwi nasi Klienci mogą być pewni, że otrzymają produkt najwyższej jakości.

Jakość i cena

Drzwi z kolekcji MINIMAX to idealna propozycja dla klientów, którzy szukając produktu w atrakcyjnej cenie nie chcą rezygnować z jego jakości.



MINIMAX szpros WC, mały szpros, Biały



MINIMAX pełne, Biały



pełne



mała ramka



duża ramka



szpros WC



mały szpros



drabinka

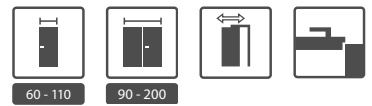

60 - 110

90 - 200

KOLORYSTYKA

Farba Akrylowa ★★



Biały

Okleina Portadecor ★★★

Buk
Bawaria

Wiśnia

CENNIK NETTO | BRUTTO PLN

MODELE

	Farba akrylowa wewnętrzną	Portadecor
pełne	138 169,74	148 182,04
mała ramka	200 246,00	201 247,23
duża ramka	237 291,51	238 292,74
szpros WC	237 291,51	252 309,96
mały szpros	263 323,49	276 339,48
drabinka	234 287,82	246 302,58



szyba „chinchilla”

KONSTRUKCJA SKRZYDŁA

Wypełnienie stanowi „plaster miodu” lub płyta wiórowa otworowa w ramie z klejonki drewna iglastego wzmocniona wewnętrznym ramieniem ze sklejki (opcja za dopłatą). Całość obłożona jest płytą HDF.

AKCESORIA W CENIE SKRZYDŁA

- Dwa zawiasy czopowe standard, dostępny także pakiet PRIME, *patrz Dopłaty*
- Trzy zawiasy w skrzydle o wymiarze „100”
- Zamek: na klucz zwykły, z blokadą łazienkową lub dostosowany pod wkładkę patentową
- Szyba wzór: „chinchilla”
- Pochwył okrągły (do drzwi przesuwnych)

OŚCIEŻNICE, *patrz str. 130*

Do skrzydeł przylgowych.

UWAGI

- Aprobata Techniczna AT-15-3691/2012, ITB Warszawa.
- Skrzydła dostępne w wersji do samodzielnego malowania w cenie skrzydła MINIMAX biały.
- Rozmiar „110” dostępny tylko z wypełnieniem „płyta wiórowa otworowa”. Wymiary przeszkleń jak w rozmiarze „100”.
- Możliwość dowolnego zestawienia wymiarów skrzydeł w drzwiach podwójnych. Skrzydło bierne (dostawka) w rozmiarach „30”, „40”, „50” tylko w wersji pełnej.

DOPLĄTY (OPCJE)

• rozmiar „100”	50 61,50
• wypełnienie płytą wiórową otworową	70 86,10
• kratka, tuleje wentylacyjne lub podcięcie wentylacyjne	26 31,98
• przygotowanie do skrót (maksymalne 60 mm)	26 31,98
• bulaj – ze stali nierdzewnej	401 493,23
• zawiasy PRIME (dotyczy dedykowanych ościeżnic)	20 24,60
• nowy zamek z czolem połysk (srebrny lub złoty)	10 12,30
• zamek hakowy z pochwyłami bocznymi (drzwi przesuwne)	151 185,73
• nakładki na zawiasy (komplet na jedną sztukę)	4,66 5,73
• klamka z szyldem	(str. 156)
• szyba matowa hartowana – mała ramka, lub szpros WC	16 19,68
• szyba matowa hartowana – duża ramka	54 66,42
• szyba matowa hartowana – mały szpros	42 51,66
• szyba matowa hartowana – drabinka	18 22,14

Klasyka w dobrym stylu

Klasyczne wzornictwo, wysoki standard wykończenia i nawiązujące do najnowszych trendów kolory są wyznacznikami kolekcji LONDYN i WIEDEŃ.



WIEDEŃ duży szpros, pełne, Biały



LONDYN pełne, Biały



LONDYN*
pełne



LONDYN*
małe okienko



LONDYN*
szpros



LONDYN*
duży szpros



WIEDEŃ
pełne



WIEDEŃ
małe okienko



WIEDEŃ
szpros



WIEDEŃ
duży szpros



60 - 90



120 - 180



KOLORYSTYKA

Farba Akrylowa ★★



Biały

Okleina Drewnopodobna PCV ★★★★★

Dąb
Złoty

Nugat

Nugat
CiemnyNugat
CherryNugat
Classic

CENNIK NETTO | BRUTTO PLN

MODELE

	lakierowane (LONDYN, WIEDEŃ)	okleinowane (LONDYN)
pełne	192 236,16	432 531,36
małe okienko	278 341,94	551 677,73
szpros	328 403,44	601 739,23
duży szpros	367 451,41	675 830,25



słoje drewna

KONSTRUKCJA SKRZYDŁA

Wypełnienie stabilizujące dwustronnie obłożone tloczoną płytą HDF.

AKCESORIA W CENIE SKRZYDŁA

- Dwa zawiasy czopowe standard, dostępny także pakiet PRIME, patrz *Dopłaty*
- Zamek: na klucz zwykły, z blokadą łazienkową lub dostosowany pod wkładkę patentową
- Szyba wzór: „chinchilla”
- Pochwył okrągły (do drzwi przesuwanych)

OŚCIEŻNICE, patrz str. 130

Do skrzydeł przylgowych.

UWAGI

- Aprobata Techniczna AT-15-3691/2012, ITB Warszawa.
- Możliwość dowolnego zestawienia wymiarów skrzydeł w drzwiach podwójnych.

* Niedostępny dla rozmiarów „60” oraz „120”.

DOPŁATY

- | | |
|--|---------------------|
| • kratka, tuleje wentylacyjne lub podcięcie wentylacyjne | 26 31,98 |
| • przygotowanie do skrót (maksymalnie 60 mm) | 26 31,98 |
| • zawiasy PRIME (dotyczy dedykowanych ościeżnic) | 20 24,60 |
| • nowy zamek z czołem połysk (srebrny lub złoty) | 10 12,30 |
| • zamek hakowy z pochwyłami bocznymi (drzwi przesuwne) | 151 185,73 |
| • nakładki na zawiasy standard (komplet na jedną sztukę) | 4,66 5,73 |
| • klamka z szyldem | (str. 156) |

Porta ROYAL

od 259,- | 318,57

cena skrzydła netto | brutto (PLN)

Wyrafinowany smak

Porta ROYAL to kolekcja utrzymana w klasycznym wzornictwie, ale w zupełnie nowej odsłonie.



Porta ROYAL pełne, Biały



Porta ROYAL pełne, Biały



pełne



mała ramka



duża ramka



KOLORYSTYKA

Farba Akrylowa ★★



CENNIK NETTO | BRUTTO PLN

MODELE

Lakierowane

pełne 259 | **318,57**

**mała ramka,
duża ramka** 349 | **429,27**



łączenie z szybą



plycina

KONSTRUKCJA SKRZYDŁA

Wypełnienie stabilizujące dwustronnie obłożone tłoczoną płytą HDF.

AKCESORIA W CENIE SKRZYDŁA

- Dwa zawiasy czopowe standard, dostępny także pakiet PRIME, *patrz Doplata*
- Zamek: na klucz zwykły, z blokadą łazienkową lub dostosowany pod wkładkę patentową
- Szyba wzór: „chinchilla”
- Pochwyty okrągły (do drzwi przesuwnych)¹

OŚCIEŻNICE, *patrz str. 130*

Do skrzydeł przylgowych

UWAGI

- Aprobata Techniczna AT-15-3691/2012, ITB Warszawa.
 - Możliwość dowolnego zestawienia wymiarów skrzydeł w drzwiach podwójnych.
 - Proponujemy klamkę i szyld Royal, *patrz 157*.
 - Klamka do modelu duża ramka o szerokości szyldu nie większej niż 42 mm.
- ¹ Nie dotyczy modelu duża ramka (tylko pochwyty palcowy)

DOPLATY (OPCJE)

- | | |
|--|---------------------|
| • tuleje wentylacyjne lub podcięcie wentylacyjne | 26 31,98 |
| • przygotowanie do skrót (maksymalnie 60 mm) | 26 31,98 |
| • zawiasy PRIME (dotyczy dedykowanych ościeżnic) | 20 24,60 |
| • nowy zamek z czołem połysk (srebrny lub złoty) | 10 12,30 |
| • zamek hakowy z pochwytyami bocznymi (drzwi przesuwne) ¹ | 151 185,73 |
| • nakładki na zawiasy standard (komplet na jedną sztukę) | 4,66 5,73 |
| • klamka z szyldem | (str. 156) |

Uniwersalność zastosowań

Drzwi Porta DECOR świetnie wyglądają zarówno w zaciszu domowego ogniska, jak i w pomieszczeniach biurowych. Różnorodność kolorów wzbogaca sprawdzoną stylistykę.



Porta DECOR drabinka, Biały



Porta DECOR pełne, Orzech



pełne



mała ramka



duża ramka



szpros WC

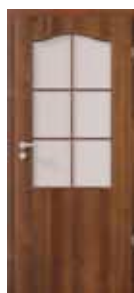

mały szpros



drabinka



60 - 110



90 - 200



KOLORYSTYKA

Okleina Portadecor ★★ ★★

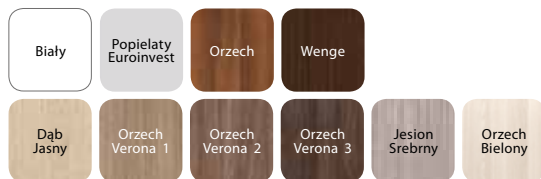

Okleina Portasynchro 3D ★★ ★★



CENNIK NETTO | BRUTTO PLN

MODELE

Portadecor
Portasynchro 3D**pełne** 201 | **247,23****mała ramka** 253 | **311,19****duża ramka** 292 | **359,16****szpros WC** 304 | **373,92****mały szpros** 340 | **418,20****drabinka** ~~297~~ | **365,31**

MODELE

Portadecor
Portasynchro 3D**drabinka** 239 | **293,97**

delikatna ramka

KONSTRUKCJA SKRZYDŁA

Wypełnienie stanowi „plaster miodu” lub płyta wiórowa otworowa w ramie z klejonejki drewna iglastego wzmocniona wewnętrznym ramieniem ze sklejkę (opcja za dopłatą). Całość obłożona jest płytą HDF.

AKCESORIA W CENIE SKRZYDŁA

- Dwa zawiasy czopowe standard, dostępny także pakiet PRIME, *patrz Dopłaty*
- Trzy zawiasy (w skrzydle o wymiarze „100” lub „110”)
- Zamek: na klucz zwykły, z blokadą łazienkową lub dostosowany pod wkładkę patentową
- Szyba wzór: „chinchilla”
- Pochwyty okrągły (do drzwi przesuwanych)

OŚCIEŻNICE, *patrz str. 130*

Do skrzydeł przylgowych i bezprzylgowych.

UWAGI

- Aprobata Techniczna AT-15-3691/2012, ITB Warszawa.
- Wypełnienie „płyta otworowa” i płyta pełna zawiera przygotowanie do skrótu w standardzie.
- Rozmiar „110” dostępny tylko z wypełnieniem „płyta wiórowa otworowa”. Wymiary przeszkleń jak w rozmiarze „100”.
- Możliwość dowolnego zestawienia wymiarów skrzydeł w drzwiach podwójnych. Skrzydło bierne (dostawka) w rozmiarach „30”, „40”, „50” tylko w wersji pełnej. Przy drzwiach podwójnych bezprzylgowych należy zamawiać skrzydło czynne i bierne.

DOPLĄTY

- rozmiar „100”, „110” 50 | **61,50**
- wypełnienie płytą wiórową otworową 70 | **86,10**
- kratka, tuleje wentylacyjne lub podcięcie wentylacyjne 26 | **31,98**
- zawiasy PRIME (dotyczy dedykowanych ościeżnic) 20 | **24,60**
- nowy zamek z czołem połysk (srebrny lub złoty) 10 | **12,30**
- przygotowanie do skrótu (maksymalnie 60 mm) 26 | **31,98**
- bulaj – ze stali nierdzewnej 401 | **493,23**
- zamek hakowy z pochwytyami bocznymi (drzwi przesuwne) 151 | **185,73**
- nakładki na zawiasy standard (komplet na jedną sztukę) 4,66 | **5,73**
(str. 156)
- klamka z szyldem
- szyba matowa hartowana – mała ramka lub szpros WC 16 | **19,68**
- szyba matowa hartowana – duża ramka 54 | **66,42**
- szyba matowa hartowana – mały szpros 42 | **51,66**
- szyba matowa hartowana – drabinka 18 | **22,14**

Porta VECTOR

od 249,- | 306,27

cena skrzydła netto | brutto (PLN)

Inspiracje

Nowoczesne modele w subtelnym wykonaniu sprawiają, że kolekcja Porta VECTOR nadaje charakter wnętrzom, nie przytłaczając ich swoją obecnością.

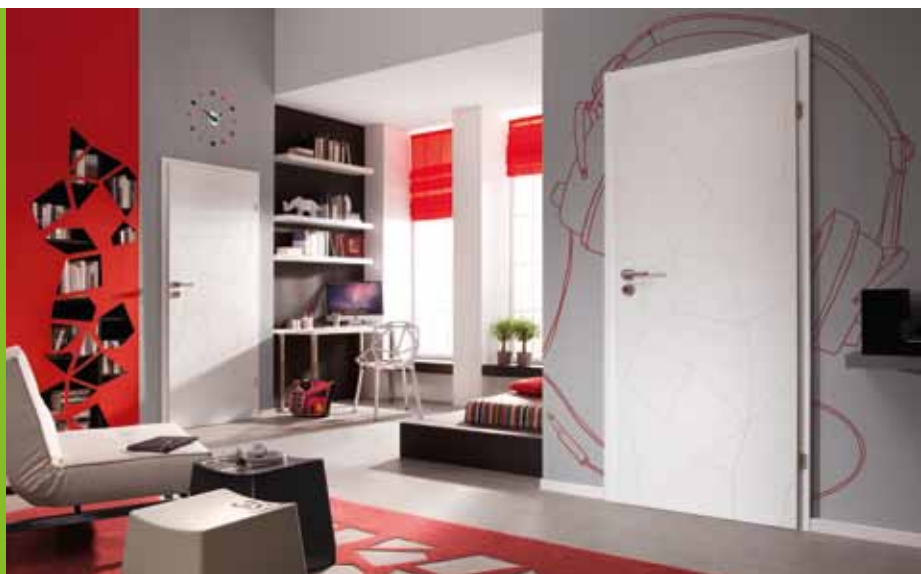

Porta VECTOR K, Biały



Porta VECTOR J, Biały



model A



model B



model C



model D



model E



model F



model G



model H



model I



model J



model K



model L



model M



model N



model O



PROJEKT



60 - 100



120 - 200



KOLORYSTYKA

Farba Akrylowa ★★



Biały



Uwolnij wyobraźnię! Masz pomysł na własny model? Możesz wykonać dowolne frezowanie z Porta KONTRAKT, szczegóły dot. zamówień niestandardowych, patrz str. 176

CENNIK NETTO | BRUTTO PLN

MODELE

Lakierowane

wszystkie modele249 | **306,27***

frezowanie model F



frezowanie model K

KONSTRUKCJA SKRZYDŁA

Wypełnienie stanowi „plaster miodu” lub płyta wiórowa otworowa w ramie z klejonej drewna iglastego wzmocniona wewnętrznym ramieniem ze sklejki (opcja za dopłatą). Całość obłożona jest płytą HDF.

AKCESORIA W CENIE SKRZYDŁA

- Dwa zawiasy czopowe standard, dostępny także pakiet PRIME, patrz Dopłaty
- Trzy zawiasy w skrzydle o wymiarze „100”
- Zamek: na klucz zwykły, z blokadą łazienkową lub dostosowany pod wkładkę patentową
- Pochwyty okrągły (do drzwi przesuwanych)

OŚCIEŻNICE, patrz str. 130

Do skrzydeł przylgowych i bezprzylgowych.

UWAGI

- Aprobata Techniczna AT-15-3691/2012, ITB Warszawa.
 - Rozmiar „110” dostępny tylko z wypełnieniem „płyta wiórowa otworowa”.
 - Możliwość dowolnego zestawienia wymiarów skrzydeł w drzwiach podwójnych. Skrzydło bierne (dostawka) w rozmiarach „30”, „40”, „50” bez frezu.
 - Możliwość realizacji innych wzorów frezowań poprzez Porta KONTRAKT, patrz str. 176.
- * Dotyczy standardowych frezowań i kolorów.

DOPLĄTY (OPCJE)

- | | |
|---|---------------------|
| • rozmiar „100” | 50 61,50 |
| • wypełnienie płytą wiórową otworową | 70 86,10 |
| • tuleje wentylacyjne lub podcięcie wentylacyjne | 26 31,98 |
| • przygotowanie do skrót (maksymalnie 60 mm) | 26 31,98 |
| • zawiasy PRIME (dotyczy dedykowanych ościeżnic) | 20 24,60 |
| • nowy zamek z czołem połysk (srebrny lub złoty) | 10 12,30 |
| • zamek hakowy z pochwytyami bocznymi (drzwi przesuwne) | 151 185,73 |
| • nakładki na zawiasy (komplet na jedną sztukę) | 4,66 5,73 |
| • klamka z szyldem | (str. 156) |

Porta GRANDDECO

od 209,- | 257,07

cena skrzydła netto | brutto (PLN)

Funkcjonalność z klasą

Prosta forma to ponadczasowy synonim dobrego gustu i smaku – ich odzwierciedleniem jest Porta GRANDDECO.



Porta GRANDDECO 5.2, Orzech Verona 2



Porta GRANDDECO 3.1, Orzech



model 1.1



model 1.2



model 1.3



model 2.1



model 2.2



model 2.3



model 3.1



model 3.2



model 4.1



model 4.2



model 5.1



model 5.2



model 6.1



model 6.2



KOLORYSTYKA

Okleina Portadecor ★★★



Okleina Portasynchro 3D ★★★



CENNIK NETTO | BRUTTO PLN

MODELE

1.1, 2.1, 3.1, 4.1, 5.1, 6.1

Portadecor,
Portasynchro 3D

~~255~~ | **313,65**

1.2, 2.2, 5.2, 6.2

~~325~~ | **399,75**

1.3, 2.3, 3.2, 4.2

~~390~~ | **479,70**

MODELE

1.1, 2.1, 3.1, 4.1, 5.1, 6.1

Portadecor,
Portasynchro 3D

209 | **257,07**

1.2, 2.2, 5.2, 6.2

229 | **281,67**

1.3, 2.3, 3.2, 4.2

299 | **367,77**



szyba matowa



gustowna ramka

KONSTRUKCJA SKRZYDŁA

Wypełnienie skrzydła stanowi „plaster miodu”. W opcji za dopłatą dostępna: płyta wiórowa otworowa (modele 1.1, 2.1, 3.1, 4.1, 5.1, 6.1) lub płyta pełna (pozostałe modele) w ramie z klejonejki drewna iglastego wzmocnione wewnętrzny ramiakiem ze sklejki. Całość obłożona jest płytą HDF.

AKCESORIA W CENIE SKRZYDŁA

- Dwa zawiasy czopowe standard, dostępny także pakiet PRIME, patrz *Dopłaty*
- Trzy zawiasy (w skrzydle o wymiarze „100” lub „110”)
- Zamek: na klucz zwykły, z blokadą łazienkową lub dostosowany pod wkładkę patentową
- Szyba wzór: matowa hartowana lub „chinchilla”
- Pochwyt okrągły (do drzwi przesuwanych)

OŚCIEŻNICE, patrz str. 130

Do skrzydeł przylgowych i bezprzylgowych.

UWAGI

- Aprobata Techniczna AT-15-3691/2012, ITB Warszawa.
- Wypełnienie „płyta otworowa” i płyta pełna zawiera przygotowanie do skrótu w standardzie.
- Rozmiar „110” dostępny tylko z wypełnieniem „płyta wiórowa otworowa”. Wymiary przeszkleń jak w rozmiarze „100”.
- Możliwość dowolnego zestawienia wymiarów skrzydeł w drzwiach podwójnych. Przy drzwiach podwójnych bezprzylgowych należy zamawiać skrzydło czynne i bierne.

DOPLĄTY

- rozmiar „100”, „110” 50 | **61,50**
- wypełnienie płytą wiórową otworową 70 | **86,10**
- wypełnienie płytą pełną 94 | **115,62**
- kratka, tuleje wentylacyjne lub podcięcie wentylacyjne 26 | **31,98**
- zawiasy PRIME (dotyczy dedykowanych ościeżnic) 20 | **24,60**
- nowy zamek z czołem połysk (srebrny lub złoty) 10 | **12,30**
- przygotowanie do skrótu (maksymalnie 60 mm) 26 | **31,98**
- zamek hakowy z pochwytyami bocznymi (drzwi przesuwne) 151 | **185,73**
- nakładki na zawiasy standard (komplet na jedną sztukę) 4,66 | **5,73**
- klamka z szyldem (str. 156)

Porta STYL

od 259,- | 318,57

cena skrzydła netto | brutto (PLN)

Subtelna dekoracja

Interesujący efekt wystroju zapewni kolekcja Porta STYL, która harmonijnie łączy wszechstronne walory dekoracyjne z indywidualnym podejściem do wnętrza



Porta STYL 2, Buk Bawaria



Porta STYL 1, Wenge



model 1



model 2



model 3



model 4



model 5



model 1*



model 2*



model 3*



model 4*



model 5*

* zamiast szyby wypełnienie dwustronnie okleinowanymi panelami



KOLORYSTYKA

Okleina Portadecor ★★☆☆



Okleina Portasynchro 3D ★★☆☆



Okleina CPL HQ ★★★★★



CENNIK NETTO | BRUTTO PLN

MODELE	Portadecor (Buk Bawaria)	Portadecor (pozostałe kolory) Portasynchro 3D	CPL HQ
1, 2	275 338,25	302 371,46	410 504,30
3, 4	336 413,28	363 446,49	472 580,56
5	464 570,72	491 603,93	572 703,56

MODELE	Portadecor (Buk Bawaria)	Portadecor (pozostałe kolory) Portasynchro 3D	CPL HQ
1, 2	259 318,57	279 343,17	359 441,57
3, 4	309 380,07	319 392,37	399 490,77
5	429 527,67	449 552,27	529 650,67



model z szybą



model z panelem

KONSTRUKCJA SKRZYDŁA

Modele 1, 2, 3 i 4 wypełnienie „plaster miodu” lub płyta wiórowa otworowa w ramie z klejonejki drewna iglastego wzmocniona wewnętrznym ramiakiem ze sklejki (opcja za dopłatą). Model 5 wypełnienie płytą wiórową pełną. Całość obłożona jest płytą HDF.

AKCESORIA W CENIE SKRZYDŁA

- Dwa zawiasy czopowe standard, dostępny także pakiet PRIME, patrz *Dopłaty*
- Trzy zawiasy w skrzydle o wymiarze „100” lub „110”
- Zamek: na klucz zwykły, z blokadą łazienkową lub dostosowany pod wkładkę patentową
- Szyba wzór: matowa hartowana lub „chinchilla”
- Pochwyt okrągły (do drzwi przesuwanych)

OŚCIEŻNICE, patrz str. 130

Do skrzydeł przylgowych i bezprzylgowych.

UWAGI

- Aprobata Techniczna AT-15-3691/2012, ITB Warszawa.
- Rozmiar „100” i „110” jest niedostępny dla skrzydła model 5.
- Dwa rzędy tulei niedostępne dla skrzydła model 5.
- Wypełnienie „płyta otworowa” i płyta pełna zawiera przygotowanie do skrótów w standardzie.
- Rozmiar „110” dostępny tylko z wypełnieniem „płyta wiórowa otworowa”. Wymiary przeszkleń jak w rozmiarze „100”.
- Możliwość dowolnego zestawienia wymiarów skrzydeł w drzwiach podwójnych. Przy drzwiach podwójnych bezprzylgowych należy zamawiać skrzydło czynne i bierne.

DOPLĄTY

- rozmiar „100”, „110” 50 | **61,50**
- wypełnienie płytą wiórową otworową 70 | **86,10**
- kratka, tuleje wentylacyjne lub podcięcie wentylacyjne 26 | **31,98**
- zawiasy PRIME (dotyczy dedykowanych ościeżnic) 20 | **24,60**
- nowy zamek z czołem połysk (srebrny lub złoty) 10 | **12,30**
- **PROMOCJA** – w drzwiach w pokryciu CPL – pakiet PRIME (srebrny lub złoty) 0 zł
- przygotowanie do skrótów (maksymalnie 60 mm) 26 | **31,98**
- zamek hakowy z pochwytyami bocznymi (drzwi przesuwne) 151 | **185,73**
- nakładki na zawiasy standard (komplet na jedną sztukę) 4,66 | **5,73**
- klamka z szyldem (str. 156)

Porta PASKY

od 249,- | 306,27

cena skrzydła netto | brutto (PLN)

Nowe możliwości

Zgodnie z aktualnymi trendami we wzornictwie prezentujemy kolekcję Porta PASKY.

To propozycja, która otwiera nowe możliwości w aranżacji wnętrza.



Porta PASKY 1, Jesion Srebrny



Porta PASKY 1, Dąb Szkarłatny



model 1

model 2



model 3

model 4



model 5

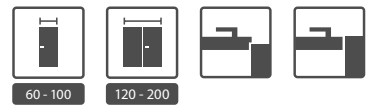

KOLORYSTYKA PASKÓW

Okleina Portadecor ★★☆☆



Okleina Portasynchro 3D ★★☆☆



CENNIK NETTO | BRUTTO PLN

MODELE

Lakierowane

1	249 306,27
2-5	499 613,77



dekoracyjna listwa przy szybie
– model 2



dekoracyjna listwa przy panelu
– model 3

KONSTRUKCJA SKRZYDŁA

Skrzydło w kolorze białym. Wybiera się jedynie kolor pasków. Wypełnienie stanowi „plaster miodu” lub płyta wiórowa w ramie z klejonej drewna iglastego wzmocniona wewnętrznym ramiakiem ze sklejki (opcja za dopłatą). Całość obłożona jest płytą HDF. Wzory przeszkłone z szybą matową hartowaną o grubości 8 mm, która stanowi element konstrukcyjny skrzydła.

AKCESORIA W CENIE SKRZYDŁA

- Dwa zawiasy czopowe standard, dostępny także pakiet PRIME, patrz *Dopłaty*
- Trzy zawiasy w skrzydle o wymiarze „100” lub „110”
- Zamek: na klucz zwykły, z blokadą łazienkową lub dostosowany pod wkładkę patentową
- Szyba matowa hartowana

OŚCIEŻNICE, patrz str. 130

Do skrzydeł przylgowych i bezprzylgowych.

UWAGI

- Aprobata Techniczna AT-15-3691/2012, ITB Warszawa.
- Wypełnienie „płyta otworowa” i płyta pełna zawiera przygotowanie do skrótu w standardzie.
- Opcja przygotowanie do skrótu dotyczy modelu 1.
- Rozmiar „110” dostępny tylko z wypełnieniem „płyta wiórowa”.
- Możliwość dowolnego zestawienia wymiarów skrzydeł w drzwiach podwójnych. Przy drzwiach podwójnych bezprzylgowych należy zamawiać skrzydło czynne i bierne.

DOPLĄTY (OPCJE)

• rozmiar „100”, „110”	50 61,50
• wypełnienie płytą otworową	70 86,10
• tuleje wentylacyjne	26 31,98
• zawiasy PRIME (dotyczy dedykowanych ościeżnic)	20 24,60
• nowy zamek z czołem połysk (srebrny lub złoty)	10 12,30
• przygotowanie do skrótu (maksymalnie 60 mm)	26 31,98
• zamek hakowy z pochwytyami bocznymi (drzwi przesuwne)	151 185,73
• nakładki na zawiasy standard (komplet na jedną sztukę)	4,66 5,73
• klamka z szyldem	(str. 156)

Porta TWIST

od 352,- | 432,96

cena skrzydła netto | brutto (PLN)

Wyróżnij się

W proponowanych modelach drzwi Porta TWIST, prosta forma i ostre kontury zostały złagodzone dzięki zastosowaniu luków i krzywizn, które swoim kształtem mogą nawiązywać do charakteru pomieszczenia.



Porta TWIST A.3, Orzech Bielony



Porta TWIST A.3, Orzech Verona 1



model A.0



model A.1



model A.3



model B.0



model B.1



model B.2



model C.0



model C.1



model D.0



model D.1



KOLORYSTYKA

Okleina Portadecor ★★ ★★



Okleina Portasynchro 3D ★★ ★★



CENNIK NETTO | BRUTTO PLN

MODELE

wszystkie modele

Portadecor,
Portasynchro 3D

352 | **432,96**



delikatna ramka z szybą
– model A.3



delikatna ramka z panelem
– model A.0

KONSTRUKCJA SKRZYDŁA

Wypełnienie stanowi konstrukcja mieszana „plastra miodu” i płyty stabilizującej lub płyty pełnej wzmocnionej sklejką (opcja za dopłatą). Całość obłożona jest płytą HDF. Konstrukcje skrzydła uzupełniają zamiennie szyba lub panel płaski.

AKCESORIA W CENIE SKRZYDŁA

- Dwa zawiasy czopowe standard, dostępny także pakiet PRIME, patrz *Dopłaty*
- Trzy zawiasy (w skrzydle o wymiarze „100” lub „110”)
- Zamek: na klucz zwykły, z blokadą łazienkową lub dostosowany pod wkładkę patentową
- Szyba matowa
- Pochwyty okrągły (do drzwi przesuwnych)

OŚCIEŻNICE, patrz str. 130

Do skrzydeł przylgowych i bezprzylgowych.

UWAGI

- Aprobata Techniczna AT-15-3691/2012, ITB Warszawa.
- Wypełnienie „płyta pełna wzmocniona sklejką” zawiera przygotowanie do skrótów w standardzie.
- Rozmiar „60” i „120” (dwuskrzydłowe) jest niedostępny dla modeli A i D.
- Rozmiar „110” dostępny tylko z wypełnieniem z płyty pełnej wzmocnionej sklejką.
- Możliwość dowolnego zestawienia wymiarów skrzydeł w drzwiach podwójnych. Przy drzwiach podwójnych bezprzylgowych należy zamawiać skrzydło czynne i bierne.

DOPLĄTY

- rozmiar „100”, „110” 50 | **61,50**
- wypełnienie płytą otworową i/lub pełną 70 | **86,10**
- kratka, tuleje wentylacyjne lub podcięcie wentylacyjne 26 | **31,98**
- zawiasy PRIME (dotyczy dedykowanych ościeżnic) 20 | **24,60**
- nowy zamek z czołem połysk (srebrny lub złoty) 10 | **12,30**
- przygotowanie do skrótów (maksymalnie 60 mm) 26 | **31,98**
- zamek hakowy z pochwytnymi bocznymi (drzwi przesuwne) 151 | **185,73**
- nakładki na zawiasy standard (komplet na jedną sztukę) 4,66 | **5,73**
- klamka z szyldem (str. 156)

Porta FOCUS

od 199,- | 244,77

cena skrzydła netto | brutto (PLN)

Więcej światła

Modele przeszklone to propozycja dla ludzi ceniących sobie swobodę przestrzeni, dla których naturalne światło pełni istotną rolę przy projektowaniu wnętrza.



Porta FOCUS 2.0, Dąb Ciemny



Porta FOCUS 2.0, Dąb Jasny, szyba mat



model 1.B



model 1.C



model 1.D



model 1.E



model 2.0
szyba matowa



model 2.0
szyba „zebra”
biała mat



model 2.0
szyba „kratka”
biała mat



model 2.0
szyba „drabinka”



model 2.0
szyba
„kwadraciki”



model 2.0
szyba „falka”



model 2.0
szyba „grecja”



model 3.A



model 3.B



model 3.C



KOLORYSTYKA

Okleina Portadecor ★★★



Okleina Portasynchro 3D ★★★



CENNIK NETTO | BRUTTO PLN

MODELE

Portadecor,
Portasynchro 3D

1.B - 1.E ~~315~~ | **387,45**

2.0, 3.A - 3.C ~~608~~ | **747,84**

MODELE

Portadecor,
Portasynchro 3D

1.B - 1.E **199** | **244,77**

2.0, 3.A - 3.C **489** | **601,47**



łączenie z szybą
- model 2.0



frezowanie
- model 1.D

KONSTRUKCJA SKRZYDŁA

Wypełnienie stanowi „plaster miodu” lub płyta wiórowa w ramie z klejlonki drewna iglastego wzmocniona wewnętrznym ramiakiem ze sklejki (opcja za dopłatą). Całość obłożona jest płytą HDF. Wzory przeszklone z szybą matową hartowaną o grubości 8 mm, która stanowi element konstrukcyjny skrzydła.

AKCESORIA W CENIE SKRZYDŁA

- Dwa zawiasy czopowe standard, dostępny także pakiet PRIME, patrz *Dopłaty*
- Trzy zawiasy w skrzydle o wymiarze „100” lub „110”
- Zamek: na klucz zwykły, z blokadą łazienkową lub dostosowany pod wkładkę patentową
- Szyba matowa hartowana
- Szyba hartowana „kratka” lub „zebra” przezroczysta (biała i brązowa)
- Pochwyty okrągły (do drzwi przesuwnych)

OŚCIEŻNICE, patrz str. 130

Do skrzydeł przylgowych i bezprzylgowych.

UWAGI

- Aprobata Techniczna AT-15-3691/2012, ITB Warszawa.
- Kratka i podcięcie wentylacyjne dostępne tylko w skrzydłach pełnych grupy 1.
- Wypełnienie „płyta otworowa” i płyta pełna zawiera przygotowanie do skrótu w standardzie (nie dotyczy modelu 3.B).
- Szyba w stałej szerokości, niezależnie od szerokości skrzydła.
- Rozmiar „110” dostępny tylko z wypełnieniem „płyta wiórowa”.
- Możliwość dowolnego zestawienia wymiarów skrzydeł w drzwiach podwójnych. Przy drzwiach podwójnych bezprzylgowych należy zamawiać skrzydło czynne i bierne.

DOPLĄTY

- rozmiar „100”, „110” 50 | **61,50**
- szyby „kratka” lub „zebra” mat (biała i brązowa) 26 | **31,98**
- dopłata do wersji z szybą matową 25 | **30,75**
- wypełnienie płytą wiórową otworową 70 | **86,10**
- kratka, tuleje wentylacyjne lub podcięcie wentylacyjne 26 | **31,98**
- zawiasy PRIME (dotyczy dedykowanych ościeżnic) 20 | **24,60**
- nowy zamek z czołem połysk (srebrny lub złoty) 10 | **12,30**
- przygotowanie do skrótu (maksymalnie 60 mm) 26 | **31,98**
- zamek hakowy z pochwytyami bocznymi (drzwi przesuwne) 151 | **185,73**
- nakładki na zawiasy standard (komplet na jedną sztukę) 4,66 | **5,73**
- klamka z szyldem (str. 156)

Porta FIT

od 299,- | 367,77

cena skrzydła netto | brutto (PLN)

Bogactwo kolorów

Porta FIT to szeroka gama produktów dostosowana do indywidualnych wymagań klienta. Bogata gama kolorów w pełni uzupełnia całą kolekcję pozwalając na stworzenie indywidualnych aranżacji wnętrz.



Porta FIT A.6, Orzech Verona 2



Porta FIT C.3, Orzech



model A.0



model A.2



model A.6



model B.2



model B.5



model C.1



model C.2



model C.3



model D.0



model D.1



model D.2



model D.3



model I.0



model I.1



KOLORYSTYKA

Okleina Portadecor ★★☆☆



Okleina Portasynchro 3D ★★☆☆



Okleina Portadur ★★☆☆

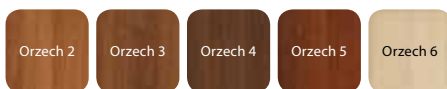

Okleina CPL HQ ★★☆☆



CENNIK NETTO | BRUTTO PLN

MODELE	Portadecor, Portasynchro 3D	Portadur	CPL HQ
A.0 - C.3	336 413,28	423 520,29	445 547,35
D.0 - D.3	451 554,73	537 660,51	559 687,57
I.0 - I.1	336 413,28	423 520,29	445 547,35

MODELE	Portadecor, Portasynchro 3D	Portadur	CPL HQ
A.0 - C.3	299 367,77	369 453,87	379 466,17
D.0 - D.3	399 490,77	479 589,17	479 589,17
I.0 - I.1	299 367,77	369 453,87	379 466,17



ramka z szybą



ramka z panelem

KONSTRUKCJA SKRZYDŁA

W modelach A, B, C oraz I wypełnienie „plaster miodu” i płyta stabilizująca lub w całości z płyta pełna wzmocniona sklejką (opcja za dopłatą), w modelu D płyta pełna. Całość obłożona jest płytą HDF. W wykończeniu CPL HQ, boki skrzydła pokryte są taśmą brzegową ABS.

AKCESORIA – W CENIE SKRZYDŁA

- Dwa zawiasy czopowe standard, dostępny także pakiet PRIME, patrz Dopłaty
- Trzy zawiasy w skrzydle o wymiarze „100” oraz we wszystkich rozmiarach w okleinie Portadur
- Zamek: na klucz zwykły, z blokadą łazienkową lub dostosowany pod wkładkę patentową
- Szyba matowa hartowana lub „chinchilla”, MasterCarre¹
- Pochwyty okrągły (do drzwi przesuwnych)

OŚCIEŻNICE, patrz str. 130

Do skrzydeł przylgowych i bezprzylgowych.

UWAGI

- Aprobata Techniczna AT-15-3691/2012, ITB Warszawa.
- Dla rozmiaru „110” z uwagi na wielkość przeszklenia w modelu A szyba matowa nie jest hartowana.
- Możliwość dowolnego zestawienia wymiarów skrzydeł w drzwiach podwójnych. Przy drzwiach podwójnych bezprzylgowych należy zamawiać skrzydło czynne i bierne.

1 Do wyczerpania zapasów.

DOPLĄTY (OPCJE)

- rozmiar „100” 50 | **61,50**
- wypełnienie płytą otworową i/lub pełną 70 | **86,10**
- szyby „kratka” mat (biała i brązowa) – tylko dla skrzydeł grupy 4 25 | **30,75**
- kratka, tuleje wentylacyjne lub podcięcie wentylacyjne 26 | **31,98**
- zawiasy PRIME (dotyczy dedykowanych ościeżnic) 20 | **24,60**
- nowy zamek z czołem połysk (srebrny lub złoty) 10 | **12,30**
- **PROMOCJA** – w drzwiach w pokryciu CPL – pakiet PRIME 0 zł
- przygotowanie do skrótu (maksymalnie 60 mm) 26 | **31,98**
- zamek hakowy z pochwytyami bocznymi (drzwi przesuwne) 151 | **185,73**
- nakładki na zawiasy standard (komplet na jedną sztukę) 4,66 | **5,73**
- klamka z szyldem (str. 156)

Porta FIT

od 319,- | 392,37

cena skrzydła netto | brutto (PLN)

Bogactwo kolorów

Porta FIT to szeroka gama produktów dostosowana do indywidualnych wymagań klienta. Bogata gama kolorów w pełni uzupełnia całą kolekcję pozwalając na stworzenie indywidualnych aranżacji wnętrz.



Porta FIT H.3, Biały



Porta FIT G.5, Wenge



model E.0



model E.3



model F.2



model F.3



model F.6



model G.2



model G.3



model G.4



model G.5



model H.1



model H.2



model H.3



model H.4



KOLORYSTYKA

Okleina Portadecor ★★☆☆



Okleina Portasynchro 3D ★★☆☆



Okleina Portadur ★★☆☆

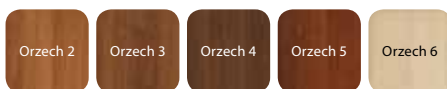

Okleina CPL HQ ★★☆☆



CENNIK NETTO | BRUTTO PLN

MODELE	Portadecor, Portasynchro 3D	Portadur	CPL HQ
E.0 - H.4	412 506,76	499 613,77	520 639,60

MODELE	Portadecor, Portasynchro 3D	Portadur	CPL HQ
E.0 - H.4	319 392,37	379 466,17	399 490,77



ramka z szybą



ramka z panelem

KONSTRUKCJA SKRZYDŁA

Wypełnienie stanowi „plaster miodu” i płyta stabilizująca lub w całości płyta pełna wzmocniona sklejką (opcja za dopłatą). Całość obłożona jest płytą HDF. Konstrukcje skrzydła uzupełniają szyba lub panel płaski. W wykonaniu CPL HQ boki skrzydła pokryte są taśmą brzegową ABS.

AKCESORIA – W CENIE SKRZYDŁA

- Dwa zawiasy czopowe standard, dostępny także pakiet PRIME, patrz *Dopłaty*
- Trzy zawiasy w skrzydle o wymiarze „100” oraz we wszystkich rozmiarach w okleinie Portadur
- Zamek: na klucz zwykły, z blokadą łazienkową lub dostosowany pod wkładkę patentową
- Szyba matowa hartowana lub „chinchilla”, MasterCarre¹
- Szyba hartowana „kratka” przezroczysta (biała i brązowa) – tylko dla skrzydeł grupy H
- Pochwyty okrągłe (do drzwi przesuwanych)

OŚCIEŻNICE, patrz str. 130

Do skrzydeł przylgowych i bezprzylgowych.

UWAGI

- Aprobata Techniczna AT-15-3691/2012, ITB Warszawa.
- Kratka, tuleje wentylacyjne 2 rzędy niedostępne dla modelu H.
- Rozmiar „100” występuje wyłącznie w usłojeniu pionowym.
- Możliwość dowolnego zestawienia wymiarów skrzydeł w drzwiach podwójnych. Przy drzwiach podwójnych bezprzylgowych należy zamawiać skrzydło czynne i bierne.

1 do wyczerpania zapasów

DOPLĄTY (OPCJE)

• rozmiar „100”	50 61,50
• wypełnienie płytą otworową i/lub pełną	70 86,10
• szyby „kratka” mat (biała i brązowa) – tylko dla skrzydeł grupy 4	25 30,75
• kratka, tuleje wentylacyjne lub podcięcie wentylacyjne	26 31,98
• zawiasy PRIME (dotyczy dedykowanych ościeżnic)	20 24,60
• nowy zamek z czołem połysk (srebrny lub złoty)	10 12,30
• PROMOCJA – w drzwiach w pokryciu CPL – pakiet PRIME	0 zł
• przygotowanie do skrótu (maksymalnie 60 mm)	26 31,98
• zamek hakowy z pochwytyami bocznymi (drzwi przesuwne)	151 185,73
• nakładki na zawiasy standard (komplet na jedną sztukę)	4,66 5,73
• klamka z szyldem	(str. 156)

Modne rozwiązania

Wysoka jakość materiałów, atrakcyjne i popularne wzornictwo, oraz różne rodzaje przeskleń to główne atuty tej kolekcji. Modele z tej grupy znajdują zastosowanie zarówno we wnętrzach mieszkalnych, jak i biurowych.



Porta NOVA 2.2 z lustrem



Porta NOVA 1.1, Orzech 3



model 1.1



model 1.2



model 1.3



model 2.1



model 2.2



model 2.2
z lustrem



model 3.1



model 3.2



LUSTRO



60 - 100



90 - 200



KOLORYSTYKA

Okleina Portadecor (pionowe ułożenie słoju) ★★★



Okleina Portasynchro 3D (pionowe ułożenie słoju) ★★★



Okleina Portadur ★★★★★



ramka z szybą



ramka z płytą

CENNIK NETTO | BRUTTO PLN

		Portadecor, Portasynchro 3D		
		Szyba „chinchilla”	Szyba „żaluzja”	Matowa „MasterCarre”, „kratka” przezroczysta (biała i brązowa)
MODELE				
2.1	447 549,81	447 549,81	447 549,81	
2.2	447 549,81	–	515 633,45	
3.1	447 549,81	447 549,81	447 549,81	
3.2	447 549,81	470 578,10	494 607,62	
		Portadur		
		Szyba „chinchilla”	Szyba „żaluzja”	Matowa „MasterCarre”, „kratka” przezroczysta (biała i brązowa)
MODELE				
1.1	303 372,69	303 372,69	303 372,69	
1.2	372 457,56	384 472,32	397 488,31	
1.3	400 492,00	438 538,74	470 578,10	
2.1	497 611,31	497 611,31	497 611,31	
2.2	497 611,31	–	565 694,95	
3.1	497 611,31	497 611,31	497 611,31	
3.2	497 611,31	520 639,60	544 669,12	

KONSTRUKCJA SKRZYDŁA

Rama skrzydła jest wykonana z klejki drewna iglastego. Wypełnienie skrzydeł: grupa 1 – „plaster miodu” lub płyta wiórowa otworowa wzmocniona wewnętrznym ramiakiem ze sklejki (opcja za dopłatą), grupa 2 i 3 – płyta wiórowa pełna. Całość obłożona jest płytą HDF.

Model 2.2 możliwy do wykonania z lustrem na jedną lub na dwie strony. Przy wyborze skrzydła z lustrem na jedną stronę z drugiej znajduje się płyca.

AKCESORIA W CENIE SKRZYDŁA

- Zamek: na klucz zwykły, z blokadą łazienkową lub dostosowany pod wkładkę patentową
- Dwa zawiasy czopowe standard lub trzy zawiasy w skrzydle o wymiarze „100” oraz w okleinie Portadur, dostępny także pakiet PRIME, *patrz Dopłaty*
- Szyba – wzory: „chinchilla”, „żaluzja”^{1,2}, matowa, MasterCarre²
- Szyba hartowana „kratka” przezroczysta (biała i brązowa)
- Przygotowanie do skrótu maksymalnie 60 mm (tylko grupa 2 i 3)
- Pochwyty okrągły (do drzwi przesuwanych)

OŚCIEŻNICE, *patrz str. 130*

Do skrzydeł przylgowych i bezprzylgowych.

UWAGI

- Aprobata Techniczna AT-15-3691/2012, ITB Warszawa.
- Kratka, tuleje wentylacyjne 2 rzędy dostępne tylko dla modeli grupy 1.
- Wypełnienie „płyta otworowa” i płyta pełna zawiera przygotowanie do skrótu w standardzie.

- Rozmiar „100” dostępny tylko w grupie 1 i 3 występuje wyłącznie w usłojeniu pionowym.
- Możliwość dowolnego zestawienia wymiarów skrzydeł w drzwiach podwójnych. Skrzydło bierne (dostawka) w rozmiarach „30”, „40”, „50” tylko w wersji pełnej w usłojeniu pionowym. Przy drzwiach podwójnych bezprzylgowych należy zamawiać skrzydło czynne i bierne.
- Modele z grupy 1 niedostępne w pokryciu Portadecor, Portasynchro 3D.
 - 1 Niedostępne dla modelu 2.2.
 - 2 Do wyczerpania zapasów.

DOPLĄTY

• rozmiar „100”	50 61,50
• wypełnienie płytą wiórową otworową	70 86,10
• szyby „kratka” mat (biała i brązowa)	
– dopłata do wersji z szybą matową/MasterCarre	25 30,75
• lustro na jedną stronę	150 184,50
• lustro na dwie strony	300 369,00
• kratka, tuleje wentylacyjne lub podcięcie wentylacyjne	26 31,98
• zawiasy PRIME (dotyczy dedykowanych ościeżnic)	20 24,60
• nowy zamek z czołem polisk (srebrny lub złoty)	10 12,30
• przygotowanie do skrótu (maksymalnie 60 mm) (grupa 1)	26 31,98
• bulaj – ze stali nierdzewnej (model 1.1)	401 493,23
• zamek hakowy z pochwytyami bocznymi (drzwi przesuwne)	151 185,73
• nakładki na zawiasy standard (komplet na jedną sztukę)	4,66 5,73
• klamka z szyldem	(str. 156)

Porta NOVA

od 474,- | 583,02

cena skrzydła netto | brutto (PLN)

Modne rozwiązania

Wysoka jakość materiałów, atrakcyjne i popularne wzornictwo, oraz różne rodzaje przeszkleń to główne atuty tej kolekcji. Modele z tej grupy znajdują zastosowanie zarówno we wnętrzach mieszkalnych, jak i biurowych.



Porta NOVA 4.2, 4.4, Orzech 3



Porta NOVA 5.5, Orzech 4



model 4.1



model 4.2



model 4.3



model 4.4



model 5.1



model 5.2



model 5.3



model 5.4



model 5.5



KOLORYSTYKA

Okleina Portadecor (pionowe ułożenie słoju) ★★★



Okleina Portasynchro 3D (pionowe ułożenie słoju) ★★★



Okleina Portadur ★★★★★

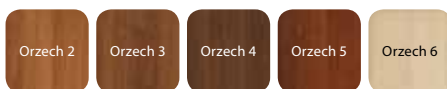

CENNIK NETTO | BRUTTO PLN

	Portadecor, Portasynchro 3D		Portadur	
MODELE	Szyba „chinchilla”, „żaluzja” lub pełne	Matowa, „MasterCarre”, „kratka” przezroczysta	Szyba „chinchilla”, „żaluzja” lub pełne	Matowa, „MasterCarre”, „kratka” przezroczysta (biała i brązowa)
4.1	474 583,02	474 583,02	524 644,52	524 644,52
4.2	474 583,02	499 613,77	524 644,52	549 675,27
4.3	474 583,02	524 644,52	524 644,52	574 706,02
4.4	474 583,02	548 674,04	524 644,52	598 735,54
5.1	514 632,22	514 632,22	564 693,72	564 693,72
5.2	514 632,22	539 662,97	564 693,72	589 724,47
5.3	514 632,22	564 693,72	564 693,72	614 755,22
5.4	514 632,22	589 724,47	564 693,72	639 785,97
5.5	514 632,22	614 755,22	564 693,72	664 816,72



układ okleiny
Portadecor, Portasynchro 3D



układ okleiny
Portadur

KONSTRUKCJA SKRZYDŁA

Rama skrzydła jest wykonana z klejonej drewna iglastego. Wypełnienie stanowi płyta wiórowa pełna. Całość obłożona jest płytą HDF.

AKCESORIA W CENIE SKRZYDŁA

- Zamek: na klucz zwykły, z blokadą łazienkową lub dostosowany pod wkładkę patentową
- Dwa zawiasy czopowe standard lub trzy zawiasy w skrzydle o wymiarze „100” oraz w okleinie Portadur, dostępny także pakiet PRIME, *patrz Dopląty*
- Szyba – wzory: „chinchilla”, „żaluzja”, MasterCarre¹ lub matowa hartowana
- Szyba hartowana „kratka” przezroczysta (biała i brązowa)
- Przygotowanie do skrótu maksymalnie 60 mm
- Pochwyt okrągły (do drzwi przesuwanych)

OŚCIEŻNICE, *patrz str. 130*

Do skrzydeł przylgowych i bezprzylgowych.

UWAGI

- Aprobata Techniczna AT-15-3691/2012, ITB Warszawa.
- Rozmiar „100” występuje wyłącznie w usłojeniu pionowym.
- Możliwość dowolnego zestawienia wymiarów skrzydeł w drzwiach podwójnych. Przy drzwiach podwójnych bezprzylgowych należy zamawiać skrzydło czynne i bierne.

1 Do wyczerpania zapasów.

DOPLĄTY

- rozmiar „100” 50 | **61,50**
- szyby „kratka” mat (biała i brązowa) dopłata do wersji z szybą matową 25 | **30,75**
- podcięcie wentylacyjne lub tuleje wentylacyjne (1 rząd) 26 | **31,98**
- zawiasy PRIME (dotyczy dedykowanych ościeżnic) 20 | **24,60**
- nowy zamek z czołem połysk (srebrny lub złoty) 10 | **12,30**
- zamek hakowy z pochwytyami bocznymi (drzwi przesuwne) 151 | **185,73**
- nakładki na zawiasy standard (komplet na jedną sztukę) 4,66 | **5,73**
- klamka z szyldem (str. 156)

Klasyczne piękno

Wysoka jakość materiałów, atrakcyjne i popularne wzornictwo, oraz różne rodzaje przeszkleń to główne atuty tej kolekcji. Modele z tej grupy znajdują zastosowanie zarówno we wnętrzach mieszkalnych, jak i biurowych.



Porta NOVA 6.4, Orzech 4



Porta NOVA 6.4, Orzech 3



model 6.1



model 6.2



model 6.3



model 6.4



model 6.5



model 7.1



model 7.2



model 7.3



model 7.4



model 7.5



KOLORYSTYKA

Okleina Portadecor (pionowe ułożenie słojów) ★★★



Okleina Portasynchro 3D (pionowe ułożenie słojów) ★★★



Okleina Portadur ★★★★★

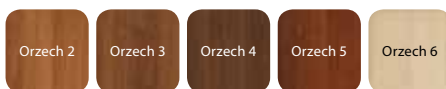

CENNIK NETTO | BRUTTO PLN

	Portadecor, Portasynchro 3D		Portadur	
MODELE	Szyba „chinchilla”, lub pełne	Szyba matowa	Szyba „chinchilla”, lub pełne	Szyba matowa
6.1 – 7.5	514 632,22	564 693,72	564 693,72	614 755,22



ramka z szybą



ramka z płytą

KONSTRUKCJA SKRZYDŁA

Rama skrzydła jest wykonana z klejonej drewna iglastego. Wypełnienie stanowi płyta wiórowa pełna. Całość obłożona jest płytą HDF.

AKCESORIA W CENIE SKRZYDŁA

- Zamek: na klucz zwykły, z blokadą łazienkową lub dostosowany pod wkładkę patentową
- Dwa zawiasy czopowe standard lub trzy zawiasy w skrzydle o wymiarze „100” oraz w okleinie Portadur, dostępny także pakiet PRIME, *patrz Dopląty*
- Szyba – wzór: „chinchilla”
- Przygotowanie do skrótu maksymalnie 60 mm
- Pochwyty okrągły (do drzwi przesuwanych)

OŚCIEŻNICE, *patrz str. 130*

Do skrzydeł przylgowych i bezprzylgowych.

UWAGI

- Aprobata Techniczna AT-15-3691/2012, ITB Warszawa.
- Kratka i tuleje wentylacyjne 2 rzędy dostępne tylko dla modeli 6.5, 7.5.
- Rozmiar „100” występuje wyłącznie w usłojeniu pionowym.
- Możliwość dowolnego zestawienia wymiarów skrzydeł w drzwiach podwójnych. Przy drzwiach podwójnych bezprzylgowych należy zamawiać skrzydło czynne i bierne..

DOPLĄTY

- rozmiar „100” 50 | **61,50**
- kratka, tuleje wentylacyjne lub podcięcie wentylacyjne 26 | **31,98**
- zawiasy PRIME (dotyczy dedykowanych ościeżnic) 20 | **24,60**
- nowy zamek z czolem połysk (srebrny lub złoty) 10 | **12,30**
- zamek hakowy z pochwytyami bocznymi (drzwi przesuwne) 151 | **185,73**
- nakładki na zawiasy standard (komplet na jedną sztukę) 4,66 | **5,73**
- klamka z szyldem (str. 156)
- szyba matowa hartowana 50 | **61,50**

Porta LINE

od 349,- | 429,27

cena skrzydła netto | brutto (PLN)

Nowoczesne dodatki

Niezwykły charakter drzwi Porta LINE zawdzięczają wkomponowanym w płaszczyznę skrzydła aluminiowym intarsjom.



Porta LINE A.1, Dąb Milano 5



Porta LINE B.1, Orzech



model A.1



model A.3



model B.1



model C.1



model D.1



model E.1



KOLORYSTYKA

Okleina Portadecor ★★☆☆



Okleina Portasynchro 3D ★★☆☆



Okleina Portaperfect 3D ★★★★★☆



*kolor dostępny od czerwca 2013

Okleina Portadur ★★☆☆

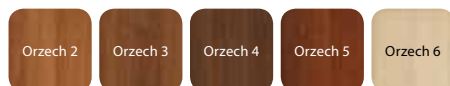

Okleina CPL HQ ★★★★★☆



CENNIK NETTO | BRUTTO PLN

MODELE	Portadecor, Portasynchro 3D	Portadur	CPL HQ, Portaperfect 3D
A.1 - E.1	-	423 520,29	445 547,35
MODELE	Portadecor, Portasynchro 3D	Portadur	CPL HQ, Portaperfect 3D
A.1 - E.1	349 429,27	399 490,77	419 515,37



pionowe ułożenie stojów



pionowo-poziome ułożenie stojów (tylko Portadur)

KONSTRUKCJA SKRZYDŁA

Wypełnienie stanowi „plaster miodu” lub płyta wiórowa otworowa w ramie z klejanki drewna iglastego. Całość obłożona jest płytą HDF. Skrzydła uzupełnione są aluminiowymi intarsjami w kolorze srebrnym lub złotym o szerokości 6 mm. W wykonaniu CPL HQ boki skrzydła pokryte są taśmą brzegową ABS.

AKCESORIA W CENIE SKRZYDŁA

- Dwa zawiasy czopowe standard, dostępny także pakiet PRIME, patrz *Dopłaty*
- Trzy zawiasy w skrzydle o wymiarze „100” oraz we wszystkich rozmiarach w okleinie Portadur
- Zamek: na klucz zwykły, z blokadą łazienkową lub dostosowany pod wkładkę patentową
- Pochwyty okrągłe (do drzwi przesuwnych)

OŚCIEŻNICE, patrz str. 130

Do skrzydeł przylgowych i bezprzylgowych.

UWAGI

- Aprobata Techniczna AT-15-3691/2012, ITB Warszawa.
- Tuleje wentylacyjne niedostępne dla modelu D.1.
- Przygotowanie do skrótu za dopłatą dotyczy skrzydeł z wypełnieniem „plaster miodu”.

- Wypełnienie „płyta otworowa” i płyta pełna zawiera przygotowanie do skrótu w standardzie.
- Rozmiar „110” dostępny tylko z wypełnieniem „płyta wiórowa otworowa”.
- Model A.3 niemożliwy do wykonania w rozmiarze „100” i „110”.
- Model A.3 w Portadur w ułożeniu pionowo-poziomym.
- Możliwość dowolnego zestawienia wymiarów skrzydeł w drzwiach podwójnych. Przy drzwiach podwójnych bezprzylgowych należy zamawiać skrzydło czynne i bierne.

DOPLĄTY

- rozmiar „100”, „110” 50 | **61,50**
- wypełnienie płytą wiórową otworową 70 | **86,10**
- tuleje wentylacyjne lub podcięcie wentylacyjne 26 | **31,98**
- zawiasy PRIME (dotyczy dedykowanych ościeżnic) 20 | **24,60**
- nowy zamek z czołem połysk (srebrny lub złoty) 10 | **12,30**
- **PROMOCJA** – w drzwiach w pokryciu CPL – pakiet PRIME 0 zł
- przygotowanie do skrótu (maksymalnie 60 mm) 26 | **31,98**
- zamek hakowy z pochwytyami bocznymi (drzwi przesuwne) 151 | **185,73**
- nakładki na zawiasy standard (komplet na jedną sztukę) 4,66 | **5,73**
- klamka z szyldem (str. 156)

Okleinowane CPL

od 289,- | 355,47

cena skrzydła netto | brutto (PLN)

Podwyższona odporność

Zalecane zastosowanie tego produktu do wszystkich rodzajów pomieszczeń, a szczególnie wszędzie tam gdzie drzwi narażone są na intensywne użytkowanie z sugerowanym przeznaczeniem do hoteli, budynków biurowych, miejsc użyteczności publicznej oraz mieszkań o podwyższonym standardzie.



Okleinowane CPL 5.5, Dąb Milano 5



Okleinowane CPL 1.1, Dąb Milano 1



model 1.1



model 1.2



model 1.3



model 5.1



model 5.2



model 5.3



model 5.4



model 5.5



KOLORYSTYKA

Okleina CPL HQ ★★★★★



Sprawdź możliwości realizacji innych modeli w Porta KONTRAKT, patrz str. 176

CENNIK NETTO | BRUTTO PLN

MODELE

	CPL HQ 0,2 szyba „chinchilla”	CPL HQ 0,7 szyba „chinchilla”	CPL HQ 0,2 szyba matowa lub „kratka” przezroczysta (biała, brązowa)	CPL HQ 0,7 szyba matowa lub „kratka” przezroczysta (biała, brązowa)
1.1	323 397,29	447 549,81	323 397,29	447 549,81
1.2	386 474,78	508 624,84	411 505,53	533 655,59
1.3	411 505,53	533 655,59	481 591,63	603 741,69
5.1	585 719,55	-	585 719,55	-
5.2	585 719,55	-	610 750,30	-
5.3	585 719,55	-	635 781,05	-
5.4	585 719,55	-	660 811,80	-
5.5	585 719,55	-	685 842,55	-

MODELE

	CPL HQ 0,2 szyba „chinchilla”	CPL HQ 0,7 szyba „chinchilla”	CPL HQ 0,2 szyba matowa lub „kratka” przezroczysta (biała, brązowa)	CPL HQ 0,7 szyba matowa lub „kratka” przezroczysta (biała, brązowa)
1.1	289 355,47	399 490,77	289 355,47	399 490,77
1.2	349 429,27	459 564,57	369 453,87	479 589,17
1.3	369 453,87	479 589,17	439 539,97	549 675,27



ramka z szybą



ramka z płytą

KONSTRUKCJA SKRZYDŁA

Grupa 1 – „plaster miodu” lub płyta wiórowa otworowa wzmocniona wewnętrznym ramiakiem ze sklejki (opcja za dopłatą), grupa 5 – płyta wiórowa pełna. Całość obłożona jest płytą HDF. Boki skrzydła pokryte są taśmą brzegową ABS.

AKCESORIA W CENIE SKRZYDŁA

- Zamek: na klucz zwykły, z blokadą łazienkową lub dostosowany pod wkładkę patentową
- Dwa zawiasy czopowe standard lub PRIME
- Trzy zawiasy (w skrzydle o wymiarze „100” i „110”)
- Szyba – wzory: „chinchilla”, matowa lub „kratka” przezroczysta (biała i brązowa)
- Przygotowanie do skrótu (max 60 mm) (tylko grupa 5)
- Pochwył okrągły (do drzwi przesuwanych)

OŚCIEŻNICE, patrz str. 130

Do skrzydeł przylgowych i bezprzylgowych.

UWAGI

- Aprobata Techniczna AT-15-3691/2012, ITB Warszawa.
- Wypełnienie „płyta otworowa” i płyta pełna zawiera przygotowanie do skrótu w standardzie.
- Rozmiar „110” dostępny tylko z wypełnieniem „płyta wiórowa”. Rozmiary przeszkleń – jak w „100”.
- Przy wybraniu zawiasu PRIME skrzydło nie jest wyposażone w część zawiasową.
- Możliwość dowolnego zestawienia wymiarów skrzydeł w drzwiach podwójnych. Skrzydło bierne (dostawka) w rozmiarach „30”, „40”, „50” tylko w wersji pełnej. Przy drzwiach podwójnych bezprzylgowych należy zamawiać skrzydło czynne i bierne.
- Możliwość realizacji innych modeli poprzez Porta KONTRAKT.

DOPLĄTY

- rozmiar „100”, „110” 50 | **61,50**
- wypełnienie płytą wiórową otworową 70 | **86,10**
- szyby „kratka” mat (biała i brązowa) – dopłata do wersji z szybą matową 25 | **30,75**
- **PROMOCJA** – w drzwiach w pokryciu CPL – pakiet PRIME 0 zł
- kratka, tuleje wentylacyjne (tylko grupa 1) lub podcięcie wentylacyjne 26 | **31,98**
- przygotowanie do skrótu (maksymalnie 60 mm) (grupa 1) 26 | **31,98**
- bulaj – ze stali nierdzewnej (model 1.1) 401 | **493,23**
- zamek hakowy z pochwyłami bocznymi (drzwi przesuwne) 151 | **185,73**
- nakładki na zawiasy standard (komplet na jedną sztukę) 4,66 | **5,73**
- klamka z szyldem (str. 156)

Porta OFFICE

od 319,- | 392,37

cena skrzydła netto | brutto (PLN)

Nie tylko do biura

Porządek prostych linii. Ich symetria nadaje wnętrzu pełen lekkości estetyczny ład. Nowoczesny design, który wyzwala wyobraźnię.



Porta OFFICE 3, Nugat Ciemny



Porta OFFICE 9, Nugat Ciemny



model 1



model 2



model 3



model 4



model 5



model 6



model 7



model 8



model 9

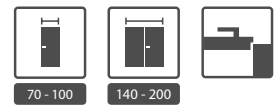

KOLORYSTYKA

Okleina Drewnopodobna PCV ★★★★★



CENNIK NETTO | BRUTTO PLN

MODELE	bez intarsji	intarsje (srebrne, złote, czarne)
frezowane 1 – 5	319 392,37	–
6 – 9	319 392,37	369 453,87



frezowanie model 3



intarsje model 7

KONSTRUKCJA SKRZYDŁA

Wypełnienie „plaster miodu” lub płyta wiórowa otworowa w ramie z klejonki drewna iglastego wzmocniona wewnętrznym ramiakiem ze sklejki. Całość obłożona jest płytą HDF. Intarsje aluminiowe CPL w kolorze srebrnym, złotym lub czarnym o szerokości 15 mm.

AKCESORIA W CENIE SKRZYDŁA

- Dwa zawiasy czopowe standard, dostępny także pakiet PRIME, patrz *Dopłaty*
- Trzy zawiasy w skrzydle o wymiarze „100”
- Zamek: na klucz zwykły, z blokadą łazienkową lub dostosowany pod wkładkę patentową

OŚCIEŻNICE, patrz str. 130

Do skrzydeł przylgowych.

UWAGI

- Aprobata Techniczna AT-15-3691/2012, ITB Warszawa.
- Wypełnienie „płyta otworowa” i płyta pełna zawiera przygotowanie do skrótów w standardzie.
- Skrzydło z kratką wentylacyjną – przygotowanie do skrótów 40 mm.
- Grubość skrzydła OFFICE wynosi 44 mm, prosimy zwrócić uwagę przy doborze klamek.
- Możliwość dowolnego zestawienia wymiarów skrzydeł w drzwiach podwójnych.

DOPLĄTY

- | | |
|--|--------------------|
| • rozmiar „100” | 50 61,50 |
| • wypełnienie płytą wiórową otworową | 70 86,10 |
| • tuleje wentylacyjne lub podcięcie wentylacyjne | 26 31,98 |
| • zawiasy PRIME (dotyczy dedykowanych ościeżnic) | 20 24,60 |
| • nowy zamek z czołem połysk (srebrny lub złoty) | 10 12,30 |
| • przygotowanie do skrótów (maksymalnie 60 mm) | 26 31,98 |
| • nakładki na zawiasy standard (komplet na jedną sztukę) | 4,66 5,73 |
| • klamka z szyldem | |
| grubość skrzydła OFFICE wynosi 44 mm,
prosimy zwrócić uwagę przy doborze klamek | (str. 156) |

Porta GRANDE

od 449,- | 552,27

cena skrzydła netto | brutto (PLN)

Urok koloru

Kolekcja skrzydeł w najmodniejszych kolorach. Solidna konstrukcja i profesjonalne wykończenie to właśnie Porta GRANDE.



Porta GRANDE A.1 z lustrem, C.0, Kość Słoniowa



Porta GRANDE D.0, Kość Słoniowa (RAL 9010)



model A.0



model A.1



model A.1
z lustrem



model B.0



model B.1



model B.2



model B.3



model C.0



model C.1



model D.0



model D.1



model E.0



LUSTRO



RAL

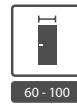

60 - 100



120 - 200



KOLORYSTYKA

Farba Akrylowa UV ★★★★★



Dostosuj kolor do indywidualnych potrzeb i złóż zapytanie przez Porta KONTRAKT. Szczegóły dot. zamówień niestandardowych, patrz str. 176

CENNIK NETTO | BRUTTO PLN

MODELE

MODELE	cena standardowa	cena promocyjna*
A0, C0	598 735,54	449 552,27
A1, B2, B3, C1, D1	732 900,36	549 675,27
B0, D0, E0	665 817,95	499 613,77

* regulamin promocji dostępny na: www.porta.com.pl/dm/noweceny2013.pdf



lustro – opcja



konstrukcja ramowa



szyba matowa



panel płaski

KONSTRUKCJA SKRZYDŁA

Konstrukcja wewnętrzna skrzydła z klejonki drewna iglastego, gwarantująca solidność konstrukcji. Satynowana gładka powierzchnia lakieru dzięki technice lakierowania UV. Model A.1 możliwy do wykonania z lustrem na jedną lub na dwie strony. Przy wyborze skrzydła z lustrem na jedną stronę z drugiej znajduje się płyta płaska. Okucia jak skrzydła w okleinie naturalnej select.

AKCESORIA W CENIE SKRZYDŁA

- Zamek z czołem srebrny lub złoty połysk: na klucz zwykły, z blokadą łazienkową lub dostosowany pod wkładkę patentową
- Szyba matowa
- Przygotowanie do skrót, maksymalnie 60 mm
- 3 szt. zawiasów PRIME.

OŚCIEŻNICE, patrz str. 130

Do skrzydeł przyglowych i bezprzyglowych.

UWAGI

- Aprobata Techniczna AT-15-6515/2009, ITB Warszawa.
- Możliwość dowolnego zestawienia wymiarów skrzydeł w drzwiach podwójnych.
- Skrzydło nie jest wyposażone w część zawiasową.
- * Dotyczy przedstawionych kolorów.

DOPLĄTY (OPCJE)

- rozmiar „100” 50 | **61,50**
- podcięcie wentylacyjne 26 | **31,98**
- klamka z szyldem (str. 156)
- lustro na jedną stronę 150 | **184,50**
- lustro na dwie strony 300 | **369,00**

Porta KONCEPT

od 469,- | 576,87

cena skrzydła netto | brutto (PLN)

Nowoczesna stylistyka

Drzwi z kolekcji Porta KONCEPT odpowiadają najnowszym trendom we wzornictwie użytkowym.

Drzwi w których elementy drewniane odgrywają dominującą rolę w konstrukcji skrzydła.



Porta KONCEPT K.3, Orzech Bielony



Porta KONCEPT C.6, Dąb Hawana



model A.0



model A.3



model A.9



model B.1



model C.0



model C.2



model C.3



model C.4



model C.6



model K.0



model K.1



model K.2



model K.3



KOLORYSTYKA

Okleina Portadecor ★★★



Okleina Portasynchro 3D ★★★



Okleina Portacortex ★★★

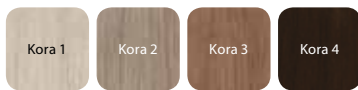

Okleina Super Matt ★★★



Okleina Portadur ★★★★★



Okleina Portaperfect 3D ★★★★★



*kolor dostępny od czerwca 2013

CENNIK NETTO | BRUTTO PLN

MODELE

A.0 – A.9 ~~585 | 718,55~~ ~~671 | 825,33~~ ~~693 | 852,39~~

B.0 – K.3 ~~553 | 680,19~~ ~~639 | 785,97~~ ~~661 | 813,03~~

MODELE

A.0 – A.9 499 | **613,77** 549 | **675,27** 570 | **701,10**

B.0 – K.3 469 | **576,87** 519 | **638,37** 540 | **664,20**



szyba matowa



panel płaski

KONSTRUKCJA SKRZYDŁA

Rama wykonana jest z drewna klejonego wielowarstwowo. Skrzydła w zależności od wzoru składają się z ramiaków poziomych i płycin oraz szyby matowych wykonanych ze szkła hartowanego. Szyby matowe o gr 4 mm mocowane są w ramiakach przy pomocy listew krępujących.

AKCESORIA – W CENIE SKRZYDŁA

- Zamek dostępny w trzech wariantach: na klucz zwykły, z blokadą łazienkową lub dostosowany pod wkładkę patentową
- Trzy zawiasy czopowe standard, dostępny także pakiet PRIME, *patrz Dopląty*
- Szyba hartowana matowa lub „kratka” przezroczysta (biała i brązowa)
- Przygotowanie do skrótu, maksymalnie 60 mm
- Pochwyty okrągły (do drzwi przesuwanych)

OŚCIEŻNICE, *patrz str. 130*

Do skrzydeł przylgowych i bezprzylgowych,

UWAGI

- Aprobata Techniczna AT-15-6515/2009, ITB Warszawa.
- Możliwość dowolnego zestawienia wymiarów skrzydeł w drzwiach podwójnych. Przy drzwiach podwójnych bezprzylgowych należy zamawiać skrzydło czynne i bierne.

1 Szyba „kratka” tylko w skrzydłach grupy C i K.

DOPŁĄTY (OPCJE)

- rozmiar „100” 50 | **61,50**
- szyby „kratka” mat (biała i brązowa) – tylko dla skrzydeł grupy C i K 25 | **30,75**
- tuleje wentylacyjne lub podcięcie wentylacyjne 26 | **31,98**
- zawiasy PRIME (dotyczy dedykowanych ościeżnic) 20 | **24,60**
- nowy zamek z czołem połysk (srebrny lub złoty) 10 | **12,30**
- zamek hakowy z pochwytyami bocznymi (drzwi przesuwne) 151 | **185,73**
- nakładki na zawiasy standard (komplet na jedną sztukę) 4,66 | **5,73**
- klamka z szyldem (str. 156)

Porta INSPIRE

od 520,- | 639,60

cena skrzydła netto | brutto (PLN)

W dobrym stylu

Porta INSPIRE to idealny kompromis elegancji i funkcjonalności. Subtelne zdobienia i przeszklenia emanują dyskretnym urokiem i tworzą wyjątkowy klimat.



Porta INSPIRE B.2, Dąb Szkarłatny



Porta INSPIRE B.2, Dąb Szkarłatny



model A.0



model A.1



model A.1
z lustrem



model B.0



model B.1



model B.2



model B.3



model C.0



model C.1



model C.2



model C.3



model C.4

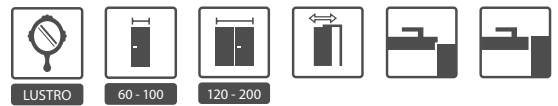

KOLORYSTYKA

Okleina Portasynchro 3D ★★☆☆



Okleina Super Matt ★★☆☆



Okleina Portaperfect 3D ★★★★★



*kolor dostępny od czerwca 2013

CENNIK NETTO | BRUTTO PLN

MODELE

	Portasynchro 3D	Portaperfect 3D, Super Matt
A.0 – A.1	520 639,60	590 725,70
B.0 – C.4	590 725,70	660 811,80
A1 lustro 1 str.	670 824,10	740 910,20
A1 lustro 2 str.	820 1008,60	890 1094,70



szyba matowa „ramka”



elegancka ramka

KONSTRUKCJA SKRZYDŁA

Rama wykonana jest z drewna klejonego wielowarstwowo. Skrzydła w zależności od wzoru składają się z ramiaków poziomych i pionowych oraz szyb matowych wykonanych ze szkła hartowanego. Szyby matowe o gr 4 mm mocowane są w ramiakach przy pomocy listew kępujących. Model A.1 możliwy do wykonania z lustrem na jedną lub na dwie strony. Przy wyborze skrzydła z lustrem na jedną stronę z drugiej znajduje się płyta płaska.

AKCESORIA W CENIE SKRZYDŁA

- Zamek na klucz zwykły, z blokadą łazienkową lub dostosowany pod wkładkę patentową
- Trzy zawiasy czopowe standard, dostępny także pakiet PRIME, patrz *Dopłaty*
- Szyba matowa hartowana „ramka”¹ oraz szyba matowa
- Przygotowanie do skrótu maksymalnie 60 mm
- Pochwyty okrągłe do drzwi przesuwanych

OŚCIEŻNICE, patrz str. 130

Do skrzydeł przylgowych i bezprzylgowych.

UWAGI

- Aprobata Techniczna AT-15-6515/2009, ITB Warszawa.
- Przy drzwiach podwójnych bezprzylgowych należy zamawiać skrzydło czynne i bierne.
- W przypadku wybrania modelu z lustrem z jednej strony, z drugiej znajdować się będzie płyta pełna.

1 Dostępna dla modeli grupy A i B.

DOPLĄTY (OPCJE)

• rozmiar „100	50 61,50
• tuleje wentylacyjne, podcięcie wentylacyjne	26 31,98
• zawiasy PRIME (dotyczy dedykowanych ościeżnic)	20 24,60
• nowy zamek z czołem połysk (srebrny lub złoty)	10 12,30
• zamek hakowy z pochwyty boczny (drzwi przesuwne)	151 185,73
• nakładki na zawiasy standard (komplet na jedną sztukę)	4,66 5,73
• klamka z szyldem	(str. 156)
• lustro na jedną stronę	150 184,50
• lustro na dwie strony	300 369,00



> Nova **NATURA TOP 5.1, 5.5, Orzech Classic**



Porta CLASSIC
Natura FAVORITE
MALAGA
MADRYT, CORDOBA
TOLEDO, SEVILLA
Nova NATURA
Nova NATURA TOP
Natura LINE
Natura SPACE
Natura TREND
Natura KONCEPT
Natura IMPRESS

02

drzwi wewnątrzlokalowe w naturalnej okleinie

Bogata oferta pozwala każdemu Klientowi znaleźć interesujący go wzór skrzydła zarówno pod względem wzorniczym, jak i cenowym. Oferujemy skrzydła płytowe wykończone okleiną naturalną oraz skrzydła płycinowe o konstrukcji ramowej. Wspólną cechą różnorodności wykończeń poszczególnych modeli jest ich wysoka jakość. Okleiny naturalne wzbogacają drzwi o swój wyjątkowy charakter.

Porta CLASSIC

od 509,- | 626,07

cena skrzydła netto | brutto (PLN)

Naturalne piękno

Porta CLASSIC to drzwi płytowe w naturalnej okleinie o szerokim zastosowaniu. Bogata kolorystyka i ciekawe wzornictwo stwarza możliwość pełnego zaspokojenia potrzeb użytkownika.



Porta CLASSIC 5.4, Dąb 1



Porta CLASSIC 1.1, Dąb 5



model 1.1



model 1.2



model 1.3



model 1.4



model 5.1



model 5.2



model 5.3



model 5.4



model 5.5



model 7.1



model 7.2



model 7.3



model 7.4



RAL



60 - 100



90 - 200



KOLORYSTYKA

Okleina Naturalna Standard ★★★★★



Okleina Naturalna Satin ★★★★★

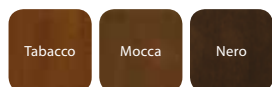

K Dostosuj kolor do indywidualnych potrzeb i złóż zapytanie przez Porta KONTRAKT. Szczegóły dot. zamówień niestandardowych, *patrz str. 176*

CENNIK NETTO | BRUTTO PLN

MODELE

MODELE	szyba „chinchilla”	szyba matowa, „kratka” przezroczysta (biała i brązowa)
1.1, 7.1	509 626,07	509 626,07
1.2, 7.2	579 712,17	599 736,77
1.3, 7.3	629 773,67	699 859,77
1.4, 7.4	619 761,37	658 809,34
5.1	799 982,77	799 982,77
5.2	799 982,77	830 1020,90
5.3	799 982,77	859 1056,57
5.4	799 982,77	879 1081,17
5.5	799 982,77	899 1105,77

Okleina Dąb Biały (RAL 9016), *patrz Doplata*

Porta CLASSIC

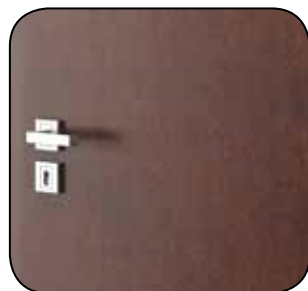

pionowy układ okleiny dla modeli grup 1, 5



elegancka ramka

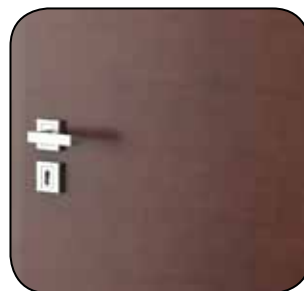

poziomy układ okleiny dla modeli grupy 7

KONSTRUKCJA SKRZYDŁA

Rama skrzydła jest wykonana z klejonej drewna iglastego, wypełnienie skrzydła stanowi płyta wiórowa otworowa wzmocniona wewnętrznym ramiakiem ze sklejk. Całość obłożona jest płytą oklejoną okleiną naturalną. Wykończenie lakierem mat.

AKCESORIA W CENIE SKRZYDŁA

- Zamek: na klucz zwykły, z blokadą łazienkową lub dostosowany pod wkładkę patentową
- Szyba – wzory: „chinchilla” lub matowa hartowana
- Szyba hartowana „kratka” przezroczysta (biała i brązowa) – niedostępne dla modelu 1.4
- Przygotowanie do skrótu, maksymalnie 60 mm
- Pochwyty okrągły (do drzwi przesuwnych)
- 2 szt. zawiasów PRIME.

OŚCIEŻNICE, *patrz str. 130*

Do skrzydeł przylgowych i bezprzylgowych.

UWAGI

- Aprobata Techniczna AT-15-3691/2012, ITB Warszawa.
- Skrzydło nie jest wyposażone w część zawiasową.
- Skrzydła dostępne również w wersji nielakerowanej w cenie produktu standardowego.
- Tuleje wentylacyjne dostępne w kolorze srebrnym lub złotym 1 rząd.
- Możliwość dowolnego zestawienia wymiarów skrzydeł w drzwiach podwójnych. Przy drzwiach podwójnych bezprzylgowych należy zamawiać skrzydło czynne i bierne.
- Modele z grupy 7 posiadają usłojenie poziome.

DOPLĄTY

- rozmiar „100” 50 | **61,50**
- szyby „kratka” mat (biała i brązowa) 25 | **30,75**
- dopłata do wersji z szybą matową (niedostępne dla modelu 1.4)
- podcięcie wentylacyjne, tuleje wentylacyjne 1 rząd, 26 | **31,98**
- tuleje wentylacyjne 2 rzędy (tylko dla modeli 1.1, 1.2, 1.3)
- bulaj – ze stali nierdzewnej (tylko model 1.1) 401 | **493,23**
- zamek hakowy z pochwytnymi bocznymi (drzwi przesuwne) 151 | **185,73**
- klamka z szyldem (str. 156)
- pokrycie okleiną naturalną satin – wszystkie wzory 75 | **92,25**
- pokrycie okleiną Dąb Biały (RAL 9016) 100 | **123,00**

Natura FAVORITE

od 549,- | 675,27

cena skrzydła netto | brutto (PLN)

Czysty podział

Wierni klasycznemu wzornictwu prezentujemy Państwu modele z kolekcji odwołującej się do sprawdzonych rozwiązań.



Natura FAVORITE A.4, Dąb Bielony



Natura FAVORITE A.0, Dąb Bielony



model A.0



model A.1



model A.2



model A.3



model A.4



KOLORYSTYKA

Okleina Naturalna Select ★★★★★



CENNIK NETTO | BRUTTO PLN

MODELE	cena standardowa	cena promocyjna*
A.0 – A.3	645 793,35	549 675,27
A.4	704 865,92	599 736,77

* regulamin promocji dostępny na: www.porta.com.pl/dm/noweceny2013.pdf

Natura FAVORITE



ramiak 20° przy szybie



ramiak 20° przy panelu

KONSTRUKCJA SKRZYDŁA

Skrzydło ramowo płycinowe. Ramy i płyciny z płyty MDF. Ramiaki zaprofilowane pod kątem 20°. Całość pokryta okleiną naturalną i wykończone lakierem matowym.

AKCESORIA W CENIE SKRZYDŁA

- Zamek: na klucz zwykły, z blokadą łazienkową lub dostosowany pod wkładkę patentową
- Szyba matowa
- Pochwyty okrągły (do drzwi przesuwnych)
- Przygotowanie do skrótu, maksymalnie 60 mm
- 3 szt. zawiasów PRIME.

OŚCIEŻNICE, patrz str. 130

Do skrzydeł przylgowych i bezprzylgowych.

UWAGI

- Aprobata Techniczna AT-15-6515/2009, ITB Warszawa.
- Możliwość dowolnego zestawienia wymiarów skrzydeł w drzwiach podwójnych.
- Skrzydło nie jest wyposażone w część zawiasową.

DOPŁATY (OPCJE)

- rozmiar „100” 50 | **61,50**
- tuleje wentylacyjne lub podcięcie wentylacyjne 26 | **31,98**
- zamek hakowy z pochwytyami bocznymi (drzwi przesuwne) 151 | **185,73**
- klamka z szyldem (str. 156)

Klasyka w naturze

Drzwi znakomicie prezentują się w mieszkaniach, domach czy rezydencjach o tradycyjnym wystroju wnętrza.

Prosta forma w połączeniu z naturalną okleiną sprawia, że drzwi doskonale prezentują się we wnętrzach, gdzie naturalność łączy się z elegancją klasycznych wzorów.



MALAGA C.2, Mocca



MALAGA A.0, Limba 6



model A.0



model A.1



model B.0



model B.1



model B.2



model B.3



model C.0



model C.1



model C.2



model C.3



RAL



60 - 100



120 - 200



KOLORYSTYKA

Okleina Naturalna Standard ★★★★★



Okleina Naturalna Satin ★★★★★

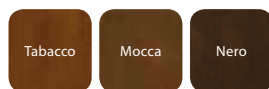

K Dostosuj kolor do indywidualnych potrzeb i złóż zapytanie przez Porta KONTRAKT. Szczegóły dot. zamówień niestandardowych, *patrz str. 176*

CENNIK NETTO | BRUTTO PLN

MODELE

	Szyba „chinchilla”	Szyba matowa
A.0, B.0, C.0	855 1051,65	–
A.1	855 1051,65	942 1158,66
B.1, C.1	855 1051,65	877 1078,71
B.2, C.2, C.3	855 1051,65	964 1185,72
B.3	855 1051,65	985 1211,55

Okleina Dąb Biały (RAL 9016), *patrz Dopląty*

MALAGA



szyba matowa



klasyczny panel

KONSTRUKCJA SKRZYDŁA

Konstrukcja wykonana z klejonki drewna iglastego i płyty MDF. Całość pokryta jest okleiną naturalną. Dzięki zastosowanej technologii, skrzydło charakteryzuje się wysoką odpornością na odkształcenia. Wykończenie lakierem mat.

AKCESORIA W CENIE SKRZYDŁA

- Zamek z czołem srebrny połysk lub złoty połysk: na klucz zwykły, z blokadą łazienkową lub dostosowany pod wkładkę patentową
- Szyba – wzory: „chinchilla” lub matowa hartowana
- Przygotowanie do skrótu, maksymalnie 60 mm¹
- Pochwyty okrągły (do drzwi przesuwnych)
- Uszczelka mocująca szybę
- 2 szt. zawiasów PRIME.

OŚCIEŻNICE, *patrz str. 130*

Do skrzydeł przylgowych i bezprzylgowych.

UWAGI

- Aprobata Techniczna AT-15-6515/2009, ITB Warszawa.
- Skrzydło nie jest wyposażone w część zawiasową.
- Skrzydła dostępne również w wersji nielakierowanej w cenie produktu standardowego.
- Tuleje wentylacyjne dostępne w kolorze srebrnym lub złotym 1 rząd.
- Możliwość dowolnego zestawienia wymiarów skrzydeł w drzwiach podwójnych. Przy drzwiach podwójnych bezprzylgowych należy zamawiać skrzydło czynne i bierne.

1 Skrzydło ze szczeliną wentylacyjną – skrótu do 40 mm.

DOPLĄTY

• rozmiar „100”	50 61,50
• podcięcie, szczelina lub tuleje wentylacyjne	26 31,98
• listwa przymykowa do drzwi dwuskrzydłowych	49 60,27
• zamek hakowy z pochwytyami bocznymi (drzwi przesuwne)	151 185,73
• klamka z szyldem	(str. 156)
• pokrycie okleiną naturalną satin – wszystkie modele	75 92,25
• pokrycie okleiną Dąb Biały (RAL 9016)	100 123,00

MADRYT, CORDOBA

od 769,- | 945,87

cena skrzydła netto | brutto (PLN)

Szyk i elegancja

Panelowa konstrukcja, naturalna okleina i unikatowe rozwiązania technologiczne zastosowane we wzorach MADRYT i CORDOBA sprawiają, iż drzwi doskonale prezentują się we wnętrzach, gdzie naturalność łączy się z elegancją klasycznych wzorów.



CORDOBA pełne, Dąb Biały



CORDOBA pełne, Dąb 5



MADRYT pełne



MADRYT małe okienko



MADRYT szpros



MADRYT duży szpros



CORDOBA pełne



CORDOBA małe okienko



CORDOBA szpros



CORDOBA duży szpros



dostawka A



dostawka B



dostawka K



RAL



60 - 100



120 - 200



KOLORYSTYKA

Okleina Naturalna Standard ★★★★★

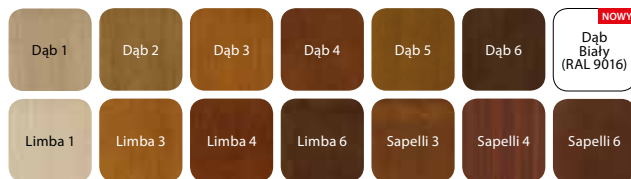

Okleina Naturalna Satin ★★★★★

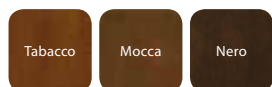

K Dostosuj kolor do indywidualnych potrzeb i złóż zapytanie przez Porta KONTRAKT. Szczegóły dot. zamówień niestandardowych, patrz str. 176

CENNIK NETTO | BRUTTO PLN

	Szyba „chinchilla”	Szyba matowa	Szyba „chinchilla”	Szyba matowa
MADRYT				
pełne	852 1047,96	852 1047,96	799 982,77	799 982,77
małe okienko	904 1111,92	947 1164,81	849 1044,27	889 1093,47
szpros	904 1111,92	991 1218,93	849 1044,27	939 1154,97
duży szpros	958 1178,34	1088 1338,24	899 1105,77	1029 1265,67
CORDOBA				
pełne	814 1001,22	814 1001,22	769 945,87	769 945,87
małe okienko	863 1061,49	906 1114,38	819 1007,37	859 1056,57
szpros	863 1061,49	950 1168,50	819 1007,37	899 1105,77
duży szpros	917 1127,91	1047 1287,81	869 1068,87	989 1216,47
DOSTAWKA A	695 854,85	695 854,85	659 810,57	659 810,57
DOSTAWKA B	695 854,85	731 899,13	659 810,57	689 847,47
DOSTAWKA K	695 854,85	755 928,65	659 810,57	709 872,07

Okleina Dąb Biały (RAL 9016), patrz Doplaty



MADRYT
– ozdobny ramiak profilowany



MADRYT
– ozdobny ramiak profilowany



NOWOŚĆ! CORDOBA
– minimalistyczny ramiak 20°



NOWOŚĆ! CORDOBA
– minimalistyczny ramiak 20°

KONSTRUKCJA SKRZYDŁA

Konstrukcja wykonana z klejonej drewna iglastego i płyty MDF. Całość pokryta jest okleiną naturalną. Dzięki zastosowanej technologii, skrzydło charakteryzuje się wysoką odpornością na odkształcenia. Wykończenie w kierunku mat. Skrzydło Cordoba profilowane pod kątem 20°.

AKCESORIA W CENIE SKRZYDŁA

- Zamek z czołem srebrny połysk lub złoty połysk: na klucz zwykły, z blokadą łazienkową lub dostosowany pod wkładkę patentową
- Szyba wzór „chinchilla” lub matowa hartowana
- Uszczelka mocująca szybę
- Pochwyty okrągły (do drzwi przesuwnych)
- Przygotowanie do skrót, maksymalnie 60 mm¹
- 2 szt. zawiasów PRIME.

OŚCIEŻNICE, patrz str. 130

Do skrzydeł przylgowych i bezprzylgowych.

UWAGI

- Aprobata Techniczna AT-15-6515/2009, ITB Warszawa.
- Skrzydło nie jest wyposażone w część zawiasową.
- Skrzydła dostępne również w wersji nielakerowanej – w cenie niższej o 40 zł (netto).
- Dostawki dla modeli z kolekcji Madryt.
- **UWAGA!** Dostawki do Cordoby należy zamawiać z ramiakiem 20°.
- Tuleje wentylacyjne dostępne w kolorze srebrnym lub złotym 1 rzęd.
- Możliwość dowolnego zestawienia wymiarów skrzydeł w drzwiach podwójnych. Przy drzwiach podwójnych bezprzylgowych należy zamawiać skrzydło czynne i bierne.

1 Skrzydło ze szczeliną wentylacyjną – skrót do 40 mm.

DOPLATY

• rozmiar „100”	50 61,50
• podcięcie, szczelina lub tuleje wentylacyjne	26 31,98
• zamek hakowy z pochwyty boczny (drzwi przesuwne)	151 185,73
• listwa przymykowa do drzwi dwuskrzydłowych	49 60,27
• klamka z szyldem	(str. 156)
• pokrycie okleiną naturalną satin – wszystkie modele	75 92,25
• pokrycie okleiną Dąb Biały (RAL 9016) – skrzydło	100 123,00
• pokrycie okleiną Dąb Biały (RAL 9016) – dostawka	49 60,27

TOLEDO, SEVILLA

od 863,- | 1061,49

cena skrzydła netto | brutto (PLN)

Elegancja wzornictwa

Panelowa konstrukcja, naturalna okleina i unikatowe rozwiązania technologiczne zastosowane we wzorach TOLEDO i SEVILLA sprawiają, iż drzwi doskonale prezentują się we wnętrzach, gdzie naturalność łączy się z elegancją klasycznych wzorów.



TOLEDO pełne, Dąb 4



TOLEDO pełne, Dąb 6



TOLEDO model 1



TOLEDO model 2



TOLEDO model 3



TOLEDO model 4



TOLEDO model 5



TOLEDO pełne



SEVILLA pełne



SEVILLA z szybą



SEVILLA z lustrem



dostawka C



dostawka D



dostawka E



dostawka F



dostawka G



dostawka H



dostawka I



dostawka J

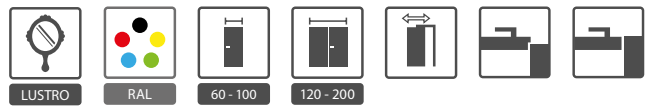

KOLORYSTYKA

Okleina Naturalna Standard ★★★★★



Okleina Naturalna Satin ★★★★★

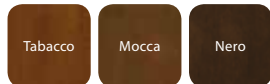

K Dostosuj kolor do indywidualnych potrzeb i złóż zapytanie przez Portę KONTRAKT. Szczegóły dot. zamówień niestandardowych, *patrz str. 176*



szyba matowa



klasyczna płytina

CENNIK NETTO | BRUTTO PLN

TOLEDO

	Szyba „chinchilla”	Szyba matowa
pełne	987 1214,01	987 1214,01
1	987 1214,01	1009 1241,07
2	987 1214,01	1031 1268,13
3	987 1214,01	1052 1293,96
4	987 1214,01	1074 1321,02
5	987 1214,01	1096 1348,08

SEVILLA

	Szyba „chinchilla”	Szyba matowa
pełne	863 1061,49	863 1061,49
z szybą	863 1061,49	993 1221,39
DOSTAWKA C	800 984,00	860 1057,80
DOSTAWKA D	800 984,00	848 1043,04
DOSTAWKA E	800 984,00	836 1028,28
DOSTAWKA F	800 984,00	824 1013,52
DOSTAWKA G	800 984,00	812 998,76
DOSTAWKA H	800 984,00	800 984,00
DOSTAWKA I	663 815,49	729 896,67
DOSTAWKA J	663 815,49	663 815,49

Okleina Dąb Biały (RAL 9016), *patrz Dopląty*

KONSTRUKCJA SKRZYDŁA

Konstrukcja wykonana z klejki drewna iglastego i płyty MDF. Całość pokryta jest okleiną naturalną. Dzięki zastosowanej technologii, skrzydło charakteryzuje się wysoką odpornością na odkształcenia. Wykończenie lakierem mat. Sevilla możliwa do wykonania z lustrem na jedną lub na dwie strony. Przy wyborze skrzydła z lustrem na jedną stronę z drugiej znajduje się płytina.

AKCESORIA W CENIE SKRZYDŁA

- Zamek z czołem srebrny połysk lub złoty połysk: na klucz zwykły, z blokadą łazienkową lub dostosowany pod wkładkę patentową
- Szyba wzór „chinchilla” lub matowa hartowana
- Uszczelka mocująca szybę
- Pochwyty okrągłe (do drzwi przesuwnych)
- Przygotowanie do skrót, maksymalnie 60 mm¹
- 2 szt. zawiasów PRIME.

OŚCIEŻNICE, *patrz str. 130*

Do skrzydeł przylgowych i bezprzylgowych.

UWAGI

- Aprobata Techniczna AT-15-6515/2009, ITB Warszawa.
 - Skrzydło nie jest wyposażone w część zawiasową.
 - Skrzydła dostępne również w wersji nielakierowanej – w cenie niższej o 40 zł (netto).
 - Tuleje wentylacyjne dostępne w kolorze srebrnym lub złotym 1 rząd.
 - Możliwość dowolnego zestawienia wymiarów skrzydeł w drzwiach podwójnych. Przy drzwiach podwójnych bezprzylgowych należy zamawiać skrzydło czynne i bierne.
 - W przypadku wybrania modelu Sevilla z lustrem z jednej strony, z drugiej znajdować się będzie płyta pełna.
- 1 Skrzydło ze szczeliną wentylacyjną – skrót do 40 mm.

DOPLĄTY

• rozmiar „100”	50 61,50
• podcięcie, szczelina lub tuleje wentylacyjne	26 31,98
• listwa przymykowa do drzwi dwuskrzydłowych	49 60,27
• zamek hakowy z pochwytyami bocznymi (drzwi przesuwne)	151 185,73
• klamka z szyldem	(str. 156)
• pokrycie okleiną naturalną satin – wszystkie modele	75 92,25
• pokrycie okleiną Dąb Biały (RAL 9016) – skrzydło	100 123,00
• pokrycie okleiną Dąb Biały (RAL 9016) – dostawka	49 60,27
• lustro na jedną stronę	150 184,50
• lustro na dwie strony	300 369,00

Prestiz i jakość

Nowoczesne, oryginalne wzornictwo w połączeniu z naturalnymi okleinami z grupy select gwarantującymi powtarzalność usłojenia i koloru na całej powierzchni skrzydła, tworzą prestiżową linię Nova NATURA.



Nova NATURA 3.2, Dąb Bielony, moduł RETRO



Nova NATURA 6.1, Orzech Classic



model 1.1



model 1.2



model 2.1



model 2.2



model 2.2 z lustrem



model 3.1



model 3.2



model 6.1



model 6.2



model 6.3



model 7.1



model 7.2



model 7.3

Nova NATURA dostępna także w modelach z kolekcji Nova NATURA TOP, patrz str. 64.

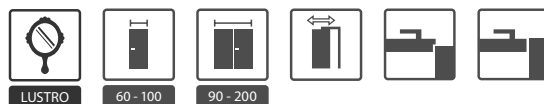

KOLORYSTYKA

Okleina Naturalna Select ★★★★★



*do wyczerpania zapasów

CENNIK NETTO | BRUTTO PLN

MODELE

	Szyba matowa	Szyba „kwadracik”	Szyba „fala”
1.1	671 825,33	671 825,33	671 825,33
1.2	753 926,19	772 949,56	-
2.1	891 1095,93	891 1095,93	891 1095,93
2.2	891 1095,93	923 1135,29	923 1135,29
3.1	959 1179,57	959 1179,57	959 1179,57
3.2	959 1179,57	978 1202,94	-
6.1, 7.1	536 659,28	536 659,28	536 659,28
6.2, 7.2	608 747,84	627 771,21	-
6.3, 7.3	667 820,41	698 858,54	698 858,54

Nova NATURA



usłojenie pionowo-poziołe
– grupa 1, 2, 3



usłojenie pionowe
– grupa 6



usłojenie poziome
– grupa 7



elegancka płytina

KONSTRUKCJA SKRZYDŁA

Konstrukcja wykonana z klejonki drewna iglastego. Wypełnienie płytą wiórową otworową wzmocnioną wewnętrznym ramiakiem ze sklejki. Całość obłożona jest płytą oklejoną wysokiej jakości okleiną naturalną. Wykończenie lakierem mat. Nova NATURA możliwa do wykonania z lustrem na jedną lub na dwie strony. Przy wyborze skrzydła z lustrem na jedną stronę z drugiej znajduje się płytina.

AKCESORIA – W CENIE SKRZYDŁA

- Zamek z czołem srebrny połysk lub złoty połysk: na klucz zwykły, z blokadą łazienkową lub dostosowany pod wkładkę patentową
- Szyby hartowane wzory: matowa, „fala” lub „kwadracik”
- Przygotowanie do skrótu, maksymalnie 60 mm
- Pochwyty okrągły (do drzwi przesuwanych)
- 3 szt. zawiasów PRIME.

OŚCIEŻNICE, patrz str. 130

Do skrzydeł przylgowych i bezprzylgowych.

UWAGI

- Aprobata Techniczna AT-15-3691/2012 ITB Warszawa.
- Nova NATURA dostępna także w modelach z kolekcji Nova NATURA TOP, patrz str. 64.
- Skrzydło nie jest wyposażone w część zawiasową.
- Tuleje wentylacyjne dostępne w kolorze srebrnym lub złotym 1 rząd lub 2 rzędy (tylko grupa 1).
- Możliwość dowolnego zestawienia wymiarów skrzydeł w drzwiach podwójnych. Skrzydło bierne (dostawka) w rozmiarach „30”, „40”, „50” tylko w wersji pełnej. Przy drzwiach podwójnych bezprzylgowych należy zamawiać skrzydło czynne i bierne.

DOPLĄTY (OPCJE)

• rozmiar „100”	50 61,50
• tuleje wentylacyjne, podcięcie wentylacyjne	26 31,98
• bulaj – ze stali nierdzewnej (tylko w modelach 1.1, 6.1, 7.1)	401 493,23
• zamek hakowy z pochwytyami bocznymi (drzwi przesuwne)	151 185,73
• klamka z szyldem	(str. 156)
• lustro na jedną stronę	150 184,50
• lustro na dwie strony	300 369,00

Nova NATURA TOP

od 986,- | 1212,78

cena skrzydła netto | brutto (PLN)

Prestiż i jakość

Nowoczesna kolekcja wykorzystująca aktualne trendy w stylistyce. Subtelne ramki oraz płaskie panele to nowe spojrzenie na sprawdzone rozwiązania.



Nova NATURA TOP 5.5, Orzech Amerykański



Nova NATURA Top 5.5, Wenge



model 4.1



model 4.2



model 4.3



model 4.4



model 5.1



model 5.2



model 5.3



model 5.4



model 5.5

Nova NATURA TOP dostępna także w modelach 2, 3, 6 z kolekcji Nova NATURA, patrz str. 62.



KOLORYSTYKA

Okleina Naturalna Select ★★★★★



*do wyczerpania zapasów

CENNIK NETTO | BRUTTO PLN

MODELE

	Szyba matowa	Szyba „kwadracik”
4.1	986 1212,78	986 1212,78
4.2	986 1212,78	1005 1236,15
4.3	986 1212,78	1023 1258,29
4.4	986 1212,78	1042 1281,66
5.1	1027 1263,21	1027 1263,21
5.2	1027 1263,21	1039 1277,97
5.3	1027 1263,21	1051 1292,73
5.4	1027 1263,21	1063 1307,49
5.5	1027 1263,21	1075 1322,25

Wzór Przemysłowy Wp-20092



ramka licująca

KONSTRUKCJA SKRZYDŁA

Konstrukcja wykonana z klejki drewna iglastego. Wypełnienie płytą pełną. Całość obłożona jest płytą oklejoną wysokiej jakości okleiną naturalną. Wykończenie lakierem mat.

AKCESORIA W CENIE SKRZYDŁA

- Zamek z czołem srebrny połysk lub złoty połysk: na klucz zwykły, z blokadą łazienkową lub dostosowany pod wkładkę patentową
- Szyby hartowane – wzory: matowa, „kwadracik”
- Przygotowanie do skrótu, maksymalnie 60 mm
- Pochwyty okrągły (do drzwi przesuwanych)
- 3 szt. zawiasów PRIME.

OŚCIEŻNICE, patrz str. 130

Do skrzydeł przylgowych i bezprzylgowych.

UWAGI

- Aprobata Techniczna AT-15-3691/2012 ITB Warszawa.
- Nova NATURA TOP dostępna także w modelach 2, 3, 6 z kolekcji Nova NATURA, patrz str. 62.
- Skrzydło nie jest wyposażone w część zawiasową.
- Tuleje wentylacyjne dostępne w kolorze srebrnym lub złotym 1 rząd.
- Możliwość dowolnego zestawienia wymiarów skrzydeł w drzwiach podwójnych. Skrzydło bierne (dostawka) w rozmiarach „30”, „40”, „50” tylko w wersji pełnej. Przy drzwiach podwójnych bezprzylgowych należy zamawiać skrzydło czynne i bierne.

DOPLĄTY (OPCJE)

- rozmiar „100” 50 | **61,50**
- tuleje wentylacyjne, podcięcie wentylacyjne 26 | **31,98**
- zamek hakowy z pochwyty boczными (drzwi przesuwne) 151 | **185,73**
- klamka z szyldem (str. 156)

Szlachetny akcent

Aluminiowe intarsje w zestawieniu z okleiną naturalną tworzą interesujące połączenie, nawiązujące do współczesnych trendów w aranżacji wnętrz.



Natura LINE E.2, Wenge



Natura LINE E.2, Orzech Amerykański



model A.1



model A.3



model B.1



model C.2



model D.2



model E.2

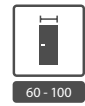

KOLORYSTYKA

Okleina Naturalna Select ★★★★★



*do wyczerpania zapasów

CENNIK NETTO | BRUTTO PLN

MODELE

Naturalna Select

A.1 - E.2

~~822~~ | **1011,06**

MODELE

Naturalna Select

A.1 - E.2

679 | **835,17**

Natura LINE



intarsja srebrna



intarsja złota

KONSTRUKCJA SKRZYDŁA

Konstrukcja wykonana jest z klejki drewna iglastego. Wypełnienie płytą wiórową otworową wzmocnioną wewnętrznym ramiakiem ze sklejki. Całość obłożona jest płytą oklejoną wysokiej jakości okleiną naturalną. Skrzydła uzupełnione są aluminiowymi intarsjami w kolorze srebrnym lub złotym o szerokości 6 mm. Wykończenie lakierem mat.

AKCESORIA W CENIE SKRZYDŁA

- Zamek z czołem srebrny połysk lub złoty połysk: na klucz zwykły, z blokadą łazienkową lub dostosowany pod wkładkę patentową
- Przygotowanie do skrótu, maksymalnie 60 mm
- Pochwyty okrągły (do drzwi przesuwnych)
- 3 szt. zawiasów PRIME.

OŚCIEŻNICE, patrz str. 130

Do skrzydeł przylgowych i bezprzylgowych.

UWAGI

- Aprobata Techniczna AT-15-3691/2012 ITB Warszawa.
- Skrzydło nie jest wyposażone w część zawiasową.
- Tuleje wentylacyjne dostępne w kolorze srebrnym lub złotym 1 rząd lub 2 rzędy (nie dostępne dla modelu D.2).
- Możliwość dowolnego zestawienia wymiarów skrzydeł w drzwiach podwójnych. Przy drzwiach podwójnych bezprzylgowych należy zamawiać skrzydło czynne i bierne.

DOPLĄTY

- rozmiar „100” 50 | **61,50**
- tuleje wentylacyjne, podcięcie wentylacyjne 26 | **31,98**
- zamek hakowy z pochwytyami bocznymi (drzwi przesuwne) 151 | **185,73**
- klamka z szyldem (str. 156)

Natura SPACE

od 799,- | 982,77

cena skrzydła netto | brutto (PLN)

Więcej światła

Natura SPACE odpowiada potrzebie projektowania pomieszczeń nowoczesnych, w których znaczącą rolę odgrywa przestrzeń i światło.



Natura SPACE, szyba „zebra” biała przezroczysta, Orzech Ciemny



Natura SPACE, Szyba Matowa, Orzech Ciemny



szyba matowa



szyba „drabinka”



szyba „kwadraciki”



szyba „falka”



szyba „grecja”



szyba „kratka” biała przezroczysta



szyba „kratka” biała mat



szyba „zebra” biała przezroczysta



szyba „zebra” biała mat



KOLORYSTYKA

Okleina Naturalna Select ★★★★★



*do wyczerpania zapasów

CENNIK NETTO | BRUTTO PLN

MODELE

wszystkie modele

Szyby z wzorami + przezroczyste

969 | ~~1191,87~~

Szyba „zebra”, „kratka” matowa (biała i brązowa)

994 | ~~1222,62~~

MODELE

wszystkie modele

Szyby z wzorami + przezroczyste

799 | ~~982,77~~

Szyba „zebra”, „kratka” matowa (biała i brązowa)

849 | ~~1044,27~~

MOŻLIWE WYKOŃCZENIE:



krawędź okrągła
dotyczy wykonania model 1



krawędź „na kant”
dotyczy wykonania model 2

KONSTRUKCJA SKRZYDŁA

Pionowe ramiaki wykonane z wysokiej jakości drewna iglastego połączone ze sobą szybą matową hartowaną, hartowaną „zebra” lub „kratka”. Zastosowane szyby grubości 8 mm. Wykończenie lakierem mat.

AKCESORIA W CENIE SKRZYDŁA

- Zamek z czołem srebrny połysk lub złoty połysk: na klucz zwykły, z blokadą łazienkową lub dostosowany pod wkładkę patentową
- Szyba matowa hartowana¹
- Szyba hartowana „kratka” lub „zebra” przezroczysta lub matowa (biała i brązowa)¹
- Pochwyty okrągły (do drzwi przesuwanych)
- 3 szt. zawiasów PRIME.

OŚCIEŻNICE, patrz str. 130

Do skrzydeł przylgowych i bezprzylgowych.

UWAGI

- Aprobata techniczna AT-15-3691/2012, ITB Warszawa.
- Skrzydło nie jest wyposażone w część zawiasową.
- Możliwość dowolnego zestawienia wymiarów skrzydeł w drzwiach podwójnych. Przy drzwiach podwójnych bezprzylgowych należy zamawiać skrzydło czynne i bierne.

1 Stała szerokość ramiaka, szyba o różnej szerokości, zależnej od szerokości skrzydła.

DOPLĄTY

- rozmiar „100”
- klamka z szyldem

50 | **61,50**
(str. 156)

Moda i prestiż

Interesująca propozycja dla ludzi ceniących sobie nowoczesne rozwiązania, stanowiące o charakterze pomieszczeń, w których mieszkają i pracują.



Natura TREND A.0, Orzech Classic



Natura TREND B.0, Wenge



model A.0



model A.1



model A.2



model A.3



model A.4



model B.0



model B.1



model B.2



model B.3



KOLORYSTYKA

Okleina Naturalna Select ★★★★★



*do wyczerpania zapasów

CENNIK NETTO | BRUTTO PLN

MODELE

	panel standard	relief Ratan, Laguna, Zebra
A.0 – A.4	919 1130,37	–
B.0	854 1050,42	1118 1375,14
B.1	854 1050,42	1030 1266,90
B.2	854 1050,42	986 1212,78
B.3	854 1050,42	942 1158,66

Natura TREND



panel płaski



relief Laguna



relief Ratan



relief Zebra

KONSTRUKCJA SKRZYDŁA

Skrzydła konstrukcji ramiakowej. Rama wykonana z drewna klejonego wielowarstwowo. W zależności od wzoru rama wypełniona jest odpowiednim formatem płyty MDF pokrytej okleiną naturalną z możliwością uzupełnienia aluminiowymi intarsjami w kolorze złotym lub srebrnym o szerokości 6 mm, z elementami płyty reliefowej (wzory Laguna, Ratan i Zebra) oraz szybą matową hartowaną. Wykończenie lakierem mat.

AKCESORIA W CENIE SKRZYDŁA

- Zamek z czołem srebrny połysk lub złoty połysk: na klucz zwykły, z blokadą łazienkową lub dostosowany pod wkładkę patentową
- Szyba hartowana matowa, „kratka” lub „zebra” przezroczysta (biała i brązowa)
- Przygotowanie do skrótu, maksymalnie 60 mm
- Pochwyty okrągły (do drzwi przesuwnych)
- 3 szt. zawiasów PRIME.

OŚCIEŻNICE, patrz str. 130

Do skrzydeł przylgowych i bezprzylgowych.

UWAGI

- Aprobata Techniczna AT-15-6515/2009, ITB Warszawa.
- Skrzydło nie jest wyposażone w część zawiasową.
- Tuleje wentylacyjne dostępne w kolorze srebrnym lub złotym 1 rząd.
- Możliwość dowolnego zestawienia wymiarów skrzydeł w drzwiach podwójnych. Przy drzwiach podwójnych bezprzylgowych należy zamawiać skrzydło czynne i bierne.

DOPLĄTY

- rozmiar „100” 50 | **61,50**
- szyby „kratka” lub „zebra” mat (biała i brązowa) 25 | **30,75**
- tuleje wentylacyjne, podcięcie wentylacyjne 26 | **31,98**
- zamek hakowy z pochwytyami bocznymi (drzwi przesuwne) 151 | **185,73**
- klamka z szyldem (str. 156)

Niepowtarzalny nastrój

Natura KONCEPT doskonale komponują się wszędzie tam gdzie estetyka pełni funkcję pierwszoplanową, budują właściwy nastrój, niepowtarzalny klimat często stanowiąc o naszym samopoczuciu.



Natura KONCEPT K.3, Dąb Bielony



Natura KONCEPT C.6, Dąb



model A.0



model A.3



model A.9



model B.0



model B.1



model C.0



model C.2



model C.4



model C.6



model K.0



model K.1



model K.2



model K.3



KOLORYSTYKA

Okleina Naturalna Select ★★★★★



*do wyczerpania zapasów

CENNIK NETTO | BRUTTO PLN

MODELE	panel standard	relief Ratan, Laguna, Zebra	panel standard	relief Ratan, Laguna, Zebra
A.0	-986 1212,78	1184 1456,32	829 1019,67	1049 1290,27
A.3	-986 1212,78	1118 1375,14	829 1019,67	989 1216,47
A.9, B.1, C.6	-986 1212,78	986 1212,78	829 1019,67	829 1019,67
B.0	-986 1212,78	1008 1239,84	829 1019,67	889 1093,47
C.0	-986 1212,78	1454 1788,42	829 1019,67	1289 1585,47
C.2	-986 1212,78	1298 1596,54	829 1019,67	1149 1413,27
C.4	-986 1212,78	1142 1404,66	829 1019,67	1019 1253,37
K.0	-986 1212,78	1451 1784,73	869 1068,87	1279 1573,17
K.1	-986 1212,78	1296 1594,08	869 1068,87	1139 1400,97
K.2	-986 1212,78	1141 1403,43	869 1068,87	1009 1241,07
K.3	-986 1212,78	986 1212,78	869 1068,87	869 1068,87

Natura KONCEPT



panel płaski



relief Laguna



relief Ratan



relief Zebra

KONSTRUKCJA SKRZYDŁA

Skrzydło konstrukcji ramiakowej. Rama skrzydła wykonana z najwyższej jakości materiałów drzewnych, wykonanych w odpornej na wypaczenia technologii drewna klejonego wielowarstwowo. W zależności od modelu skrzydła składają się z ramiaków wewnętrznych pokrytych okleiną naturalną lub z elementów płyty reliefowej (wzory Laguna, Ratan i Zebra). W opcji przeszklonej zastosowano szybę hartowaną. Wykończenie lakierem mat.

AKCESORIA W CENIE SKRZYDŁA

- Zamek z czołem srebrny połysk lub złoty połysk: na klucz zwykły, z blokadą łazienkową lub dostosowany pod wkładkę patentową
- Szyba hartowana matowa, „kratka” przezroczysta (biała i brązowa)¹
- Przygotowanie do skrótu, maksymalnie 60 mm
- Pochwyty okrągły (do drzwi przesuwnych)
- 3 szt. zawiasów PRIME.

OŚCIEŻNICE, patrz str. 130

Do skrzydeł przylgowych i bezprzylgowych.

UWAGI

- Aprobata Techniczna AT-15-6515/2009, ITB Warszawa.
- Skrzydło nie jest wyposażone w część zawiasową.
- Tuleje wentylacyjne dostępne w kolorze srebrnym lub złotym 1 rząd.
- Możliwość dowolnego zestawienia wymiarów skrzydeł w drzwiach podwójnych. Przy drzwiach podwójnych bezprzylgowych należy zamawiać skrzydło czynne i bierne.

1 Szyby dostępne w modelach grupy C i K

DOPLĄTY

- rozmiar „100” 50 | **61,50**
- szyby „kratka” mat (biała i brązowa) w modelach z grupy C i K 25 | **30,75**
- tuleje wentylacyjne, podcięcie wentylacyjne 26 | **31,98**
- zamek hakowy z pochwytyami bocznymi (drzwi przesuwne) 151 | **185,73**
- klamka z szyldem (str. 156)

Niepowtarzalny nastrój

Natura KONCEPT doskonale komponują się wszędzie tam gdzie estetyka pełni funkcję pierwszoplanową, budują właściwy nastrój, niepowtarzalny klimat często stanowiąc o naszym samopoczuciu.



Natura KONCEPT G.1, Orzech Classic



Natura KONCEPT F.1, Orzech Ciemny



model D.0



model D.1



model E.0



model E.1



model F.0



model F.1



model G.0



model G.1



KOLORYSTYKA

Okleina Naturalna Select ★★★★★



*do wyczerpania zapasów

CENNIK NETTO | BRUTTO PLN

MODELE

Naturalna Select

D.0, G.0 1179 | **1450,17**

D.1, G.1 861 | **1059,03**

E.0, F.0 1460 | **1795,80**

E.1, F.1 969 | **1191,87**

Natura KONCEPT



panel płaski



relief Laguna



relief Ratan



relief Zebra

KONSTRUKCJA SKRZYDŁA

Skrzydło konstrukcji ramiakowej. Rama skrzydła wykonana z najwyższej jakości materiałów drewnianych wykonanych w odpornej na wypaczenia technologii drewna klejonego wielowarstwowo. W zależności od modelu skrzydła składają się z ramiaków wewnętrznych pokrytych okleiną naturalną lub z elementów płyty reliefowej (wzory Laguna, Ratan i Zebra). W opcji przeszklonej zastosowano szybę hartowaną. Wykończenie lakierem mat.

AKCESORIA W CENIE SKRZYDŁA

- Zamek z czołem srebrny połysk lub złoty połysk: na klucz zwykły, z blokadą łazienkową lub dostosowany pod wkładkę patentową
- Szyba hartowana matowa
- Przygotowanie do skrót, maksymalnie 60 mm (dotyczy tylko modeli D.0, E.0, F.0)
- Pochwyty okrągły (do drzwi przesuwnych)
- 3 szt. zawiasów PRIME.

OŚCIEŻNICE, patrz str. 130

Do skrzydeł przylgowych i bezprzylgowych.

UWAGI

- Aprobata Techniczna AT-15-3691/2012, ITB Warszawa
- Skrzydło nie jest wyposażone w część zawiasową.
- Tuleje wentylacyjne dostępne w kolorze srebrnym lub złotym 1 rząd.
- Podcięcie wentylacyjne dostępne tylko w modelach D.0, E.0, F.0.
- Możliwość dowolnego zestawienia wymiarów skrzydeł w drzwiach podwójnych. Przy drzwiach podwójnych bezprzylgowych należy zamawiać skrzydło czynne i bierne.

DOPŁATY

- rozmiar „100” 50 | **61,50**
- szyby „kratka” mat (biała i brązowa) w modelach z grupy C i K 25 | **30,75**
- tuleje wentylacyjne, podcięcie wentylacyjne 26 | **31,98**
- zamek hakowy z pochwytyami bocznymi (drzwi przesuwne) 151 | **185,73**
- klamka z szyldem (str. 156)

Natura IMPRESS

od 890,- | 1094,70

cena skrzydła netto | brutto (PLN)

Wyrafinowany design

Nowoczesny, prosty i jednocześnie wyrafinowany design pozwala na swobodną kreację wnętrza.

Unikatowe wzory relief na powierzchni skrzydła tworzą egzotyczny urok, który przyciąga spojrzenia i urzeka.



Natura IMPRESS 4, Orzech Ciemny



Natura IMPRESS 4, Wenge



model 1

model 2

model 3



model 4

model 5

model 6



model 7

model 8

model 9

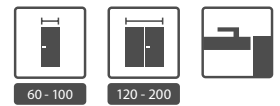

KOLORYSTYKA

Okleina Naturalna Select ★★★★★



*do wyczerpania zapasów

CENNIK NETTO | BRUTTO PLN

MODELE

MODELE	Naturalna Select
1 - 6	890 1094,70
7 - 8	1090 1340,70
9	1190 1463,70

DOBRY 2013 DESIGN

Czym jest konkurs Dobry Design?

To wydarzenie organizowane od 2011 roku przez magazyn wnętrzarski *Dobrze Mieszkaj*.

Cel, jaki przyświeca organizatorom, to wyłonienie najciekawszych produktów z zakresu wyposażenia i wystroju wnętrz, a poprzez promocję najlepszych na polskim rynku rozwiązań dedykowanych wnętrzom również udowodnienie, że przestrzeń, która nas otacza, powinna być nie tylko estetyczna, ale i funkcjonalna.



szyba hartowana, relief Ratan



relief Zebra

KONSTRUKCJA SKRZYDŁA

Rama wykonana z klejonej drewna iglastego. Wypełnienie płytą wiórową otworową wzmocnioną wewnętrznym ramiakiem ze sklejki. Całość obłożona jest płytą oklejoną wysokiej jakości okleiną naturalną. Powierzchnia skrzydła zawiera element struktury relief. Wykończenie lakierem mat.

AKCESORIA W CENIE SKRZYDŁA

- Zamek z czołem srebrny połysk lub złoty połysk: na klucz zwykły, z blokadą łazienkową lub dostosowany pod wkładkę patentową
- Przygotowanie do skrótu, maksymalnie 60 mm.

OŚCIEŻNICE, patrz str. 130

Do skrzydeł bezprzylgowych.

UWAGI

- Aprobata Techniczna AT-15-3691/2012, ITB Warszawa.
- Tuleje wentylacyjne dostępne w kolorze srebrnym lub złotym 1 rząd.
- Możliwość dowolnego zestawienia wymiarów skrzydeł w drzwiach podwójnych. Przy drzwiach podwójnych bezprzylgowych należy zamawiać skrzydło czynne i bierne.

DOPLĄTY

- rozmiar „100” 50 | **61,50**
- tuleje wentylacyjne, podcięcie wentylacyjne (nie dotyczy modeli przeszklonych) 26 | **31,98** (str. 156)
- klamka z szyldem



> Villadora **RETRO, Residence 0** , Biel Wenecka



03 Villadora

VILLADORA to marka, którą tworzą wyjątkowe kolekcje drzwi, pełne pomysłów trafiających w najbardziej wymagające gusta. Ich ponadczasowy charakter sprawia, że podkreślają estetykę wnętrz zarówno stylowych, eleganckich, jak i nowoczesnych. Różnicowane wzornictwo i najwyższej jakości materiały pozwoliły stworzyć drzwi pasujące do najbardziej wyrafinowanych wnętrz.

Villadora RETRO

od 1470,- | 1808,10

cena skrzydła netto | brutto (PLN)

Ponadczasowe piękno

Drzwi z kolekcji Villadora Retro tworzą niezwykle efektowny i gustowny klimat. Są wyrazistym elementem dekoracyjnym i nadają wnętrzu stylu oraz urok.



Villadora DELARTE, Biel Dorycka



Villadora RETRO Residence 0, Biel Dorycka



empire 0

empire 1

palace 0

palace 1

palace 4



capital 0

capital 1

residence 0

residence 2

residence 3



delarte 0

delarte 1

delarte 2

delarte 3

KOLORYSTYKA

Okleina Naturalna Retro ★★★★★



CENNIK NETTO | BRUTTO PLN

MODELE	Pełne	Szyba gładka	Szyba wzór A, B
Empire, Palace, Capital, Residence, Delarte 0	1617 1988,91	-	-
Empire 1	-	1470 1808,10	1911 2350,53
Palace 1, 4	-	1470 1808,10	-
Capital 1	-	1470 1808,10	1750 2152,50
Capital 2	-	1470 1808,10	1867 2296,41
Residence 2, 3	-	1470 1808,10	-
Delarte 1	-	1470 1808,10	1588 1953,24
Delarte 2	-	1470 1808,10	1705 2097,15
Delarte 3	-	1470 1808,10	1823 2242,29

Villadora RETRO



szyba zdobiona Villadora A



ramka przy płycinie

KONSTRUKCJA SKRZYDŁA

Skrzydło ramowo płycinowe. Rama wykonana z wysokiej jakości klejonej sosnowej i materiałów drewnopochodnych, oklejonych naturalną okleiną dębową. Specjalnie dobrana szyba matowa hartowana. Ramka przyszybowana ozdobna wykonana jest z litego dębu.

AKCESORIA W CENIE SKRZYDŁA

- Zamek połysk złoty i srebrny: na klucz zwykły, z blokadą łazienkową lub dostosowany pod wkładkę patentową
- Szyba matowa gładka, wzór A*, wzór B*
- Przygotowanie do skrótu, maksymalnie 60 mm

OŚCIEŻNICE, patrz str. 138

UWAGI

- Aprobata Techniczna AT-15_6515/2009, ITB Warszawa.
- Możliwość dowolnego zestawienia wymiarów skrzydeł w drzwiach podwójnych.
- Przygotowanie do zastosowania trzech zawiasów. Skrzydło nie jest wyposażone w część zawiasową.
- * Opcja dostępna w modelach: Empire, Capital, Delarte.

DOPLĄTY (OPCJE)

- tuleje wentylacyjne 1 rząd 146 | **179,58**
- **PROMOCJA** – podcięcie wentylacyjne 0 zł
- klamka z szyldem (str. 156)

Villadora MODERN

od 941,- | 1157,43

cena skrzydła netto | brutto (PLN)

Wysokie standardy

Nowoczesny, prosty i jednocześnie wyrafinowany design pozwala na swobodną kreację wnętrza, zgodnie z indywidualnym gustem.



Villadora MODERN, ETHNO, Wenge



Villadora MODERN, Space 01 wysoki panel, Dąb

usłojenie poziome:



Sand



Sand S01



Sand S02



Sand S03

usłojenie pionowe:



Space



Space S01



Space S02



Space S03



Line



Ethno

KOLORYSTYKA

Okleina Naturalna Select (Porta) ★★★★★



*do wyczerpania zapasów

Unikalne Okleiny Naturalne (Villadora) ★★★★★



CENNIK NETTO | BRUTTO PLN

MODELE	WYSOKOŚĆ DRZWI 2.0	WYSOKOŚĆ DRZWI 2.2
Sand, Space, Line, Ethno	941 1157,43	1014 1247,22
Przeszklenie S01	1352 1662,96	1426 1753,98
Przeszklenie S02	1426 1753,98	1500 1845,00
Przeszklenie S03	1338 1645,74	1411 1735,53



usłojenie w modelu Line



usłojenie w modelu Ethno



zawias chowany 3D



nowoczesny zamek magnetyczny

KONSTRUKCJA SKRZYDŁA

Rama wykonana z wysokiej jakości drewna, sklejki, płyty wiórowej otworowej oraz dwustronnej okładziny wykonanej z materiałów drewnopochodnych pokrytej okleiną modyfikowaną select.

AKCESORIA W CENIE SKRZYDŁA

- Zamek złoty i srebrny połysk: na klucz zwykły, z blokadą łazienkową lub dostosowany pod wkładkę patentową
- Zamek zwykły lub magnetyczny
- Szyba mleczna, bezbarwna

OŚCIEŻNICE, patrz str. 140

UWAGI

- Aprobata Techniczna AT-3691/2012, ITB Warszawa.
- Możliwość dowolnego zestawienia wymiarów skrzydeł w drzwiach podwójnych.
- Przygotowanie do zastosowania trzech zawiasów. Skrzydło nie jest wyposażone w część zawiasową.
- W celu zamykania pomieszczeń o wyższym priorytecie zalecamy stosowanie zamka zwykłego.

DOPŁATY (OPCJE)

- tuleje wentylacyjne 1 rząd 146 | **179,58**
- **PROMOCJA** – podcięcie wentylacyjne 0 zł
- **PROMOCJA** – zamek magnetyczny 0 zł
- klamka z szyldem (str. 156)



> **ALFA, BETA, Dqb Bielony**

Porta ALFA, BETA
OMEGA
System przesuwny PORTA, ALU
System przesuwny KOMPAKT, METAL

04

drzwi łamane, suwane, przesuwne

W miejscach, w których zastosowanie drzwi uchylnych jest niemożliwe, ze względu na bardzo małą powierzchnię bądź też koncepcję zaplanowanego wnętrza idealnie sprawdzają się wszelkiego rodzaju systemy przesuwne oraz drzwi łamane lub składane. Porta wychodząc naprzeciw oczekiwaniom klientów proponuje wszystkie te rozwiązania w szerokiej gamie kolorystycznej całej palety dostępnych rodzajów pokryć.

Gdy liczy się miejsce

Drzwi łamane są znakomitym rozwiązaniem w pomieszczeniach o ograniczonej powierzchni. Znajdują szerokie zastosowanie we wszelkiego rodzaju szafach wnekowych oraz wszędzie tam gdzie z uwagi na ograniczoną przestrzeń mamy do czynienia z utrudnioną komunikacją.



ALFA, BETA, Dąb Bielony

rysunki
strona
166

ALFA

Skrzydło przylgowe.

Kompletny zestaw składa się z:

- systemu prowadzącego
- dwuelementowego skrzydła
- ościeżnicy Porta SYSTEM (zmodyfikowanej)



sposób otwierania | łamanie skrzydła ALFA

BETA

Skrzydło bezprzylgowe.

Kompletny zestaw składa się z:

- systemu prowadzącego
- dwuelementowego skrzydła
- ościeżnicy Porta SYSTEM (zmodyfikowanej)



sposób otwierania | łamanie skrzydła BETA

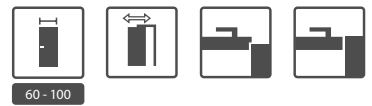

60 - 100

KOLORYSTYKA

Farba Akrylowa ★★



Biały

Okleina Portadecor ★★



Okleina Portadur ★★



Okleina Drewnopodobna PCV ★★



Okleina CPL HQ ★★



Okleina Naturalna Standard ★★



Okleina Naturalna Satin ★★

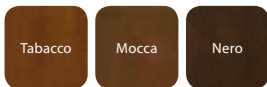

Okleina Naturalna Select ★★



*do wyczerpania zapasów

CENNIK NETTO | BRUTTO PLN

MODELE

ALFA, BETA

Farba akrylowa biała, Portadecor	388 477,24
Portadur, CPL HQ	478 587,94
Okleiny drewnopodobne	500 615,00
Okleiny naturalne	866 1065,18
Okleiny naturalne satin	941 1157,43

Do ceny kompletnego zestawu należy dodać cenę ościeżnicy Porta SYSTEM do drzwi jednoskrzydłowych we właściwym zakresie regulacji, patrz str. 132.

ALFA, BETA

KONSTRUKCJA SKRZYDŁA

Wypełnienie skrzydła stanowi wkład stabilizujący „plaster miodu” lub płyta wiórowa otworowa wzmocniona wewnętrznym ramiakiem ze sklejki (opcja za dopłatą)¹.

ALFA to drzwi dwuelementowe podzielone asymetrycznie z klasycznym zamkiem w skrzydle i zaczepem w profilu ościeżnicy.

BETA to drzwi dwuelementowe podzielone symetrycznie, bez zamka. Okleiny naturalne wykończone lakierem matowym.

AKCESORIA W CENIE SKRZYDŁA

- Mechanizm prowadzący
- Uszczelka
- Trzy zawiasy chowane srebrne
- Zamek: na klucz zwykły, z blokadą łazienkową lub dostosowany pod wkładkę patentową (ALFA)
- Zaczep zamka (ALFA)
- Pochwyty okrągły (BETA)

OŚCIEŻNICA, patrz str. 132

Ościeżnica Porta SYSTEM zmodyfikowana, zakres szerokości od B do K. Sposób otwierania drzwi, patrz str. 166

UWAGI

- Aprobata Techniczna AT-15-7458/2012, ITB Warszawa.
- Rozmiar „100” niedostępny w systemie BETA.

1 W drzwiach pokrytych okleinami z drewna naturalnego, wypełnienie płytą wiórową otworową występuje w standardzie.

DOPLĄTY

- rozmiar „100” niedostępny w systemie BETA rozmiar „100” (tylko ALFA) 50 | **61,50**
- wypełnienie płytą wiórową otworową 70 | **86,10**
- tuleje wentylacyjne, podcięcie wentylacyjne 26 | **31,98** (str. 156)
- klamka z szyldem 65 | **81,18**
- cena systemu prowadzącego Alfa (dopłata do zestawu)
- system prowadzący Beta w cenie ościeżnicy

Modna garderoba

Szeroka gama rodzajów i kolorów zastosowanego pokrycia pozwala wkomponować produkt w każdego rodzaju aranżacje wnętrza oraz idealnie dopasować do pozostałych drzwi z oferty Porta.



Drzwi suwane OMEGA, Dąb Bielony

rysunki
strona
166

OMEGA

Kompletny zestaw składa się z:

- systemu prowadzącego
- dwóch skrzydeł
- ościeżnicy Porta SYSTEM (zmodyfikowanej w wersji „tunel”)



system prowadzący



przewodnik dolny



120 - 220

KOLORYSTYKA

Farba Akrylowa ★★



Okleina Portadecor ★★



Okleina Portadur ★★



Okleina Drewnopodobna PCV ★★



Okleina CPL HQ ★★



Okleina Naturalna Standard ★★

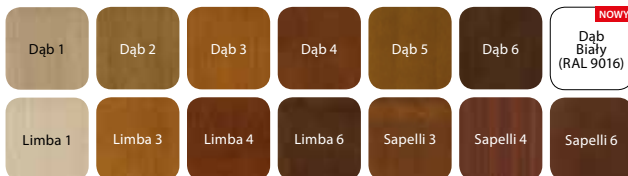

Okleina Naturalna Satin ★★

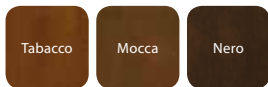

Okleina Naturalna Select ★★

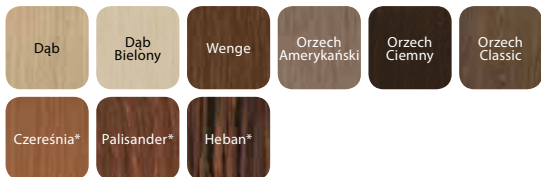

*do wyczerpania zapasów

CENNIK NETTO | BRUTTO PLN

MODELE

MODELE	OMEGA
Farba akrylowa biała, Portadecor	388 477,24
Portadur, CPL HQ	478 587,94
Okleiny drewnopodobne	500 615,00
Okleiny naturalne	866 1065,18
Okleiny naturalne satin	941 1157,43

Do ceny kompletnego zestawu należy dodać cenę ościeżnicy Porta SYSTEM do drzwi dwuskrzydłowych we właściwym zakresie regulacji, patrz str. 132.

KONSTRUKCJA SKRZYDŁA

Wypełnienie stabilizujące dwustronnie obłożone płytą HDF. Grubość skrzydła 30 mm. Okleiny naturalne wykończone lakierem matowym

AKCESORIA W CENIE SKRZYDŁA

- Mechanizm prowadzący
- Pochwyty okrągły

OŚCIEŻNICA, patrz str. 132

Ościeżnica tunel Porta SYSTEM zmodyfikowana zakres szerokości od A do K. Sposób otwierania drzwi, patrz str. 166

UWAGI

- Aprobata Techniczna AT-15-7458/2012, ITB Warszawa.
- Rozmiar „200” i „220” w pokryciu Portadur występuje wyłącznie w usłojeniu pionowym.

DOPŁATY

- cena systemu prowadzącego (dopłata do zestawu) 88 | **108,24**
- rozmiar „100”, „110” 50 | **61,50**
- pochwyty boczne metalowe wzdłużne (szt.) 36 | **44,28**

System przesuwny

od 316,- | 388,68

cena za komplet netto | brutto (PLN)

Wygodne rozwiązania

Są miejsca, w których zastosowanie uchylnych drzwi jest niemożliwe, ze względu na bardzo małą powierzchnię bądź też koncepcję zaplanowanego wnętrza. Dla takich rozwiązań powstał system przesuwny.



System przesuwny ALU, Orzech

PORTA

Kompletny zestaw składa się z:

- systemu ściennego
- skrzydła (w wersji wykonania „przesuwne”)
- ościeżnicy (w wersji wykonania „tunel”)



ALU

Kompletny zestaw składa się z:

- systemu ściennego
- skrzydła (w wersji wykonania „przesuwne”)
- ościeżnicy (w wersji wykonania „tunel”)





KOLORYSTYKA

Okleina Portadecor ★★★



Okleina Portasynchro 3D ★★★



Okleina Portacortex ★★★

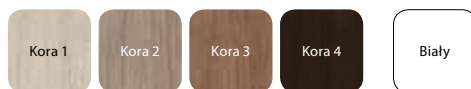

Okleina Super Matt ★★★

Okleina Portadur ★★★★★

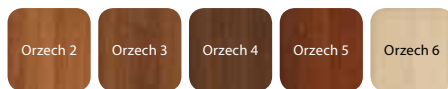

Okleina Drewnopodobna PCV ★★★★★



Okleina CPL HQ ★★★★★



Okleina Naturalna Standard ★★★★★

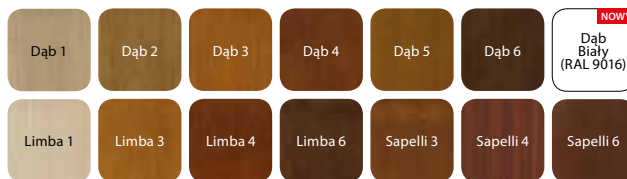

Okleina Naturalna Satin ★★★★★

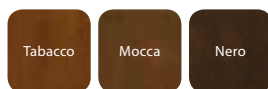

Okleina Naturalna Select ★★★★★

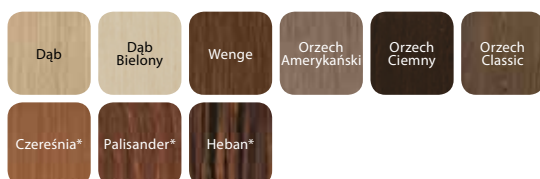

*do wyczerpania zapasów

Okleina Portaperfect 3D ★★★★★



*kolor dostępny od czerwca 2013

CENNIK NETTO | BRUTTO PLN

MODELE

MODELE	Porta SYSTEM	ALU System
Portadecor, Portasynchro 3D	316 388,68	595 731,85 ,60°
Portadur, Portacortex, CPL HQ, Super Matt	316 388,68	661 813,03 ,70°
Okleina Drewnopodobna PCV	316 388,68	725 891,75 ,80°
Okleiny naturalne	433 532,59	791 972,93 ,90°
Okleina Naturalna Satin	482 592,86	1255 1543,65 ,130°
		1377 1693,71 ,150°
		1501 1846,23 ,170°

Okleina Dąb Biały (RAL 9016), patrz Doplaty

UWAGA! System PORTA oraz ALU możliwy do zastosowania z każdym skrzydłem z kolekcji Porta w wersji przesuwnej.

KONSTRUKCJA SYSTEMU PRZESUWNEGO PORTA

Oferowany system składa się z szyny wraz z wózkami jezdny, osłony szyny oraz z belki odbojowej. Osłona i belka odbojowa są wykonane z płyty wiórowej i MDF-u. Okleiny naturalne wykończone lakierem matowym.

AKCESORIA W CENIE SKRZYDŁA

- Szyna z wózkami jezdny
- Zaczep zamka
- Uszczelka szczotkowa samoprzylepna
- Element prowadzący i stabilizujący skrzydło w pionie montowany
- do podłogi

OŚCIEŻNICA, patrz str. 171, Tabela 6

Ościeżnica w wersji wykonania „tunel”.

UWAGI

- Aprobata Techniczna AT-15-7458/2012, ITB Warszawa.
- Zestaw jest uniwersalny co do kierunku i wysunięcia skrzydła. Kierunek można zmieniać poprzez przekręcenie belki odbojowej po lewej lub prawej stronie tunelu Porta SYSTEM.

DOPLATY

- pokrycie okleiną naturalną Dąb Biały (RAL 9016) 49 | **60,27**

KONSTRUKCJA SYSTEMU PRZESUWNEGO ALU

Oferowany system składa się z szyny jezdnej oraz profilu podtrzymującego skrzydło. Oba elementy wykonane są z estetycznego aluminium.

AKCESORIA W CENIE SKRZYDŁA

- Zaczep zamka
- Element prowadzący i stabilizujący skrzydło w pionie montowany do podłogi

OŚCIEŻNICA, patrz str. 171, Tabela 6

Ościeżnica w wersji wykonania „tunel”.

UWAGI

- Zestaw jest uniwersalny co do kierunku i wysunięcia skrzydła.
- W celu prawidłowego zestawienia systemu, ościeżnicy „tunel” oraz skrzydła do kompletu należy dobrać skrzydło o jeden rozmiar większe, np.: dla systemu i „tunelu” o szerokościach „70” → do kompletu skrzydło „80”, dla „80” → „90”, dla „150” → 2x „80”, dla „170” → 2x „90” itd.

System przesuwny

od 1001,- | 1231,23

cena za komplet netto | brutto (PLN)

Ukryte piękno

System przesuwny do zabudowy w ścianie to eleganckie rozwiązanie, które gwarantuje maksymalne wykorzystanie powierzchni użytkowej pomieszczenia.



System przesuwny KOMPAKT

KOMPAKT

System wewnętrzścienny. Dyskretna konstrukcja do zabudowania w ścianie gipsowej pozwala na montaż drzwi wszędzie tam gdzie zastosowanie drzwi uchylnych burzy koncepcje zaprojektowanego wnętrza lub jest wręcz niemożliwe.

Kompletny zestaw przesuwny - chowany składa się z:

- kasety konstrukcyjnej
- skrzydła (w wersji wykonania „przesuwne”)
- ościeżnicy



METAL

od 451,- | 554,73

cena za system netto | brutto (PLN)

System naścienny. Metalowy system do drzwi przesuwnych jest przeznaczony do współpracy ze wszystkimi skrzydłami wewnątrzlokalowymi wszędzie tam, gdzie koncepcja wnętrza lub ograniczona powierzchnia nie pozwala na zastosowanie drzwi uchylnych.

Farba Poliestrowa ★★★★★



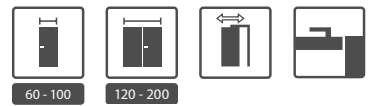

KOLORYSTYKA

Okleina Portadecor ★★★★★



Okleina Portasynchro 3D ★★★★★



Okleina Portacortex ★★★★★

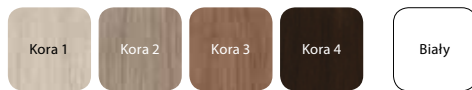

Okleina Super Matt ★★★★★

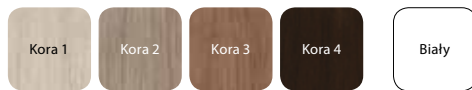

Okleina Portadur ★★★★★

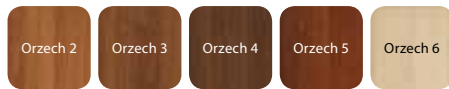

Okleina Drewnopodobna PCV ★★★★★



Okleina CPL HQ ★★★★★



Okleina Naturalna Standard ★★★★★

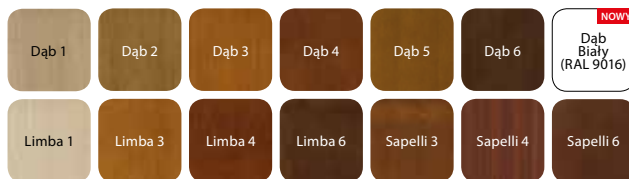

Okleina Naturalna Satin ★★★★★

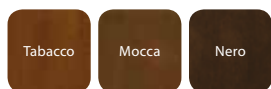

Okleina Naturalna Select ★★★★★



*do wyczerpania zapasów

Okleina Portaperfect 3D ★★★★★



*kolor dostępny od czerwca 2013

CENNIK NETTO | BRUTTO PLN

MODELE

	jednoskrzydłowe	dwuskrzydłowe
Portadecor, Portasynchro 3D	1001 1231,23	1664 2046,72
Portadur, Portacortex CPL HQ, Super Matt	1024 1259,52	1693 2082,39
Okleina Drewnopodobna PCV	1081 1329,63	1756 2159,88
Okleiny naturalne	1351 1661,73	2045 2515,35
Okleina Naturalna Satin	1400 1722,00	2119 2606,37

Okleina Dąb Biały (RAL 9016), patrz Dopląty

UWAGA! System KOMPAKT oraz METAL możliwy do zastosowania z każdym skrzydłem z kolekcji Porta w wersji przesuwnej.

KONSTRUKCJA SYSTEMU KOMPAKT

Oferowany system składa się z kasety stanowiącej konstrukcję wewnątrz ściany wraz z wózkami jezdnyymi, szyny oraz ościeżnicy wykonanej z płyty wiórowej i MDF- u. Okleiny naturalne wykończone lakierem matowym.

AKCESORIA W CENIE ZESTAWU

- Kasetka konstrukcyjna
- Szyna z wózkami jezdnyymi
- Zaczep zamka
- Uszczelka szczotkowa przeciwkurzowa wciskana
- Element prowadzący i stabilizujący skrzydło w pionie montowany do podłogi
- Ościeżnica

OŚCIEŻNICA, patrz str. 171, Tabela 6

Ościeżnica w wersji wykonania „tunel”.

UWAGI

- System przygotowany do ścianek kartonowo-gipsowych o szerokości 125 mm.

DOPLĄTY

- system synchronizacji zamykania skrzydeł w drzwiach podwójnych 163 | **200,49**
- pokrycie okleiną naturalną Dąb Biały (RAL 9016) 49 | **60,27**

KONSTRUKCJA SYSTEMU METAL

Kompletny system składa się z ościeżnicy Kątowej Dużej składanej na mur o szerokości profilu 100 mm wykonanej w wersji „tunel” (tj. bez zawiasów, otworu na zamek i przetłoczenia pod uszczelkę), szyny z wózkami jezdnyymi i osłony szyny oraz belki odbojowej. Wszystkie elementy zestawu wykonane są z blachy stalowej ocynkowanej i dostarczane zapakowane w karton do samodzielnego złożenia na miejscu budowy.

AKCESORIA W CENIE SYSTEMU

- Uszczelka szczotkowa samoprzylepna
- Element prowadzący i stabilizujący skrzydło w pionie montowany do podłogi.

OŚCIEŻNICA, patrz str. 171, Tabela 6

• „60”, „70”, „80”, „90”, „100”.
Zestaw jest dostępny jako uniwersalny (tj. bez strony lewej czy prawej) i produkowany w wersji do postawienia na gotowej podłodze – poziom „0”. Zmianę kierunku wysunięcia drzwi można uzyskać poprzez przekręcenie belki odbojowej po lewej lub prawej stronie ościeżnicy.

UWAGI

- Aprobata Techniczna AT-15-7458/2012, ITB Warszawa.



> **GRANIT PS** *Ramka 2, Limba 4*

AGAT, OPAL
KWARC
GRANIT
GRANIT PS

05 drzwi wewnętrzne wejściowe

Solidne drzwi wejściowe chroniące nasze mieszkanie przed nieproszonymi gośćmi stanowią ważną pozycję w ofercie PortaKMIPoland. Oferujemy pięć typów drzwi wejściowych: AGAT, OPAL, KWARC, GRANIT i GRANIT PS. Każde z nich różni się parametrami technicznymi, spełniając jednocześnie wszystkie dane określone dla drzwi wejściowych.

Drzwi wewnętrzne wejściowe – zestawienie

Prezentowane kolekcje modeli drzwi dotyczą:
drzwi wewnętrznych wejściowych AGAT (str. 98), OPAL (str. 98), KWARC (str. 100), GRANIT (str. 102), GRANIT PS (str. 104)

FREZOWANE, okleiny syntetyczne



model 2



model 3



model 4



model 6



model 7



model 8



model 9

Z INTARSJAMI, okleiny naturalne, okleiny syntetyczne



intarsje 1



intarsje 2*



intarsje 3



intarsje 4



intarsje 5



intarsje 6

* Model Intarsje 2 niedostępny w okleinach syntetycznych.

Drzwi wewnętrzne wejściowe – zestawienie

Prezentowane kolekcje modeli drzwi dotyczą:
drzwi wewnętrznych wejściowych AGAT (str. 98), OPAL (str. 98), KWARC (str. 100), GRANIT (str. 102), GRANIT PS (str. 104)

Z RAMKAMI, okleiny naturalne*



ramka 1



ramka 2



ramka 3 z panelem



ramka 4 z panelem

PŁASKIE
okleiny naturalne,
okleiny syntetyczne



płaskie
– pionowy układ okleiny

PŁASKIE
okleiny naturalne



NOWOŚĆ!
płaskie – poziomy
układ okleiny

FREZOWANE OFFICE, okleiny syntetyczne



model 1



model 2



model 3



model 4



model 5



model 6**



model 7**



model 8**



model 9**

* Ramki ozdobne dostępne dla pokryć w okleinie naturalnej dąb lub limba.

** Możliwość zamówienia bez intarsji.

Ochrona i dyskrecja

Drzwi AGAT i OPAL odporne są na niekorzystne działanie specyficznych warunków eksploatacji, charakterystycznych dla klatki schodowej, różnicy temperatury i wilgotności powietrza.



AGAT Frezowane Office 7, Nugat Ciemny

modele
strona
96



AGAT Frezowane OFFICE 2, Orzech

- Drzwi OPAL posiadają izolację akustyczną 32 dB oraz odporność na włamanie 2 klasy normy europejskiej ENV – pod warunkiem skompletowania skrzydła ze specjalną ościeżnicą metalową Porta, progim ze stali nierdzewnej oraz szyldu z klamką co najmniej 2 klasy ENV i wkładki patentowej co najmniej 4 klasy ENV.

Wersja PLUS oznacza komplet: skrzydło + ościeżnica + próg metalowy

- Drzwi AGAT posiadają zamek 2 klasy antywłamaniowej.



zamek listwowy czteropunktowy dostosowany pod dwie wkładki patentowe –OPAL



bolce antywyważeniowe – OPAL



zawias czopowy



KOLORYSTYKA

Okleina Drewnopodobna PCV (płaskie i frezowane/OFFICE) ★★★★★



Okleina CPL HQ (płaskie) ★★★★★



Okleina Naturalna Standard (płaskie i z ramkami) ★★★★★

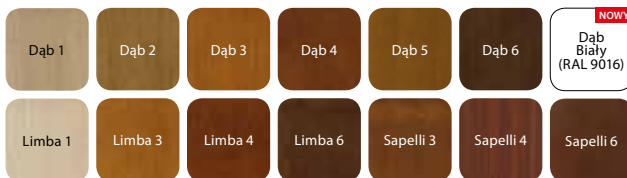

Okleina Naturalna Satin (płaskie) ★★★★★

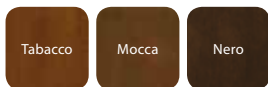

Okleina Naturalna Select (płaskie) ★★★★★



*do wyczerpania zapasów

CENNIK NETTO | BRUTTO PLN

MODELE	CPL HQ 0,2	CPL HQ 07, Okleina Drewnopodobna PCV	Okleiny naturalne*
AGAT	580 713,40	697 857,31	864 1062,72
OPAL	763 938,49	880 1082,40	1047 1287,81
AGAT Plus	858 1055,34	977 1201,71	1143 1405,89
OPAL Plus	1129 1388,67	1247 1533,81	1414 1739,22

Okleina Dąb Biały (RAL 9016), patrz Dopląty

KONSTRUKCJA SKRZYDŁA

Rama skrzydła jest wykonana z klejki drewna iglastego. Skrzydło posiada dodatkowe wzmocnienie wewnętrznym ramiakiem. Poszycie skrzydła stanowi warstwa aluminium i płyta drewnopodobna. Dostępne skrzydła uzupełnione aluminiowymi intarsjami w kolorze srebrnym lub czarnym. Okleiny naturalne wykończone lakierem matowym.

AKCESORIA W CENIE DRZWI (AGAT PLUS)

- Jeden lub dwa zamki zasuwowe pod wkładkę patentową
- Trzy zawiasy
- Wizjer w kolorze srebrnym
- Ościeżnica wyposażona w próg ze stali nierdzewnej standardowy (90 mm)

AKCESORIA W CENIE DRZWI (OPAL PLUS)

- Zamek listwowy czteropunktowy dostosowany pod dwie wkładki patentowe
- Trzy zawiasy czopowe
- Trzy bolce antywyważeniowe
- Wizjer w kolorze srebrnym
- Ościeżnica wyposażona w próg ze stali nierdzewnej standardowy (90 mm)

OŚCIEŻNICE patrz str. 150

- Ościeżnica metalowa kątowna, o szerokości profilu 100 mm. Wykonana z blachy stalowej, dwustronnie ocynkowanej, o grubości 1,2 mm (AGAT) lub 1,5 mm (OPAL). Wyposażona w trzy zawiasy czopowe standard, uszczelkę gumową obwiedniową, a OPAL dodatkowo w sześć dybli montażowych.
- Ościeżnica PROJEKT (str. 152)

UWAGI

- Aprobata Techniczna AT-15-4997/2011, ITB Warszawa.
- Przygotowanie do skrótu (maksymalnie o 60 mm).
- Klasa izolacyjności akustycznej $R_w = 32$ dB (zakres $32 \div 36$ dB)

DOPLĄTY

- rozmiar „100” 50 | **61,50**
- wkładki patentowe 87 | **107,01** (str. 159)
- klamka z szyldem, szyld górny 75 | **92,25**
- * pokrycie okleiną naturalną satin 100 | **123,00**
- pokrycie okleiną naturalną Dąb Biały (RAL 9016) 150 | **184,50**
- ramka 1 (na 1 stronę, na dwie strony cena x 2) 224 | **275,52**
- ramka 2 (na 1 stronę, na dwie strony cena x 2) 320 | **393,60**
- ramka 3 (na 1 stronę, na dwie strony cena x 2) 410 | **504,30**
- ramka 4 (na 1 stronę, na dwie strony cena x 2) 18 | **22,14**
- intarsje srebrne w okleinach syntetycznych (na 1 stronę, na dwie strony cena x 2) 38 | **46,74**
- intarsje srebrne w okleinach naturalnych (na 1 stronę, na dwie strony cena x 2) 0 zł
- **PROMOCJA** – intarsje srebrne lub czarne wyłącznie dla kolekcji frezowane OFFICE – dotyczy modeli 6–9 33 | **40,59**
- wyposażenie ościeżnicy AGAT w 6 dybli montażowych 50 | **61,50**
- rozszerzenie profilu ościeżnicy od 101 do 150 mm 100 | **123,00**
- rozszerzenie profilu ościeżnicy od 151 do 270 mm 151 | **185,73**
- rozszerzenie profilu ościeżnicy od 271 do 390 mm

Zawsze bezpiecznie

Wielowarstwowa konstrukcja skrzydła zapewnia drzwiom KWARC odporność ogniową przez 30 minut, dymoszczelność klas Sa, Sm oraz izolację akustyczną 32 dB.

Wyjątkowo odporne na niekorzystne działanie warunków eksploatacji, jakie panują na klatce schodowej.



KWARC Intarsje 6, Nero

modele
strona
96



KWARC Intarsje 6, Wenge

- Drzwi DT-K32 (KWARC Typ III) wyposażone w zamek listwowy oraz bolce antywyważeniowe, posiadają klasyfikację w zakresie odporności na włamanie klasy RC2 wg PN-EN 1627:2012.

Komplet stanowi: skrzydło + ościeżnica + próg metalowy



zamek listwowy czteropunktowy dostosowany pod dwie wkładki patentowe – KWARC III



bolce antywyważeniowe – KWARC III



wzmocniony zawias trójelementowy



80 - 100



klasa 2



EI 30



Sa, Sm

Rw 32dB
Di 30

klasa 3

KOLORYSTYKA

Okleina Drewnopodobna PCV (płaskie i frezowane/OFFICE) ★★★★★



Okleina CPL HQ (płaskie) ★★★★★



Okleina Naturalna Standard (płaskie i z ramkami) ★★★★★

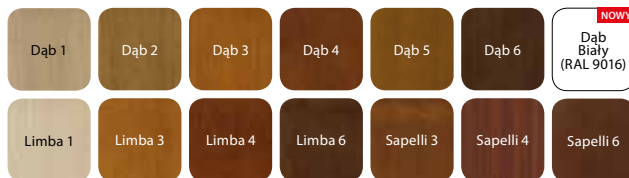

Okleina Naturalna Satin (płaskie) ★★★★★

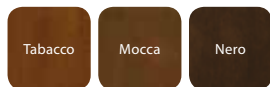

Okleina Naturalna Select (płaskie) ★★★★★



*do wyczerpania zapasów

CENNIK NETTO | BRUTTO PLN

MODELE

CPL HQ, Okleina Drewnopodobna PCV Okleiny naturalne*

TYP I	1291 1587,93	1458 1793,34
TYP II	1328 1633,44	1494 1837,62
TYP III	1593 1959,39	1760 2164,80

Okleina Dąb Biały (RAL 9016), patrz Dopląty

KONSTRUKCJA SKRZYDŁA

Ramę skrzydła wykonano z tarcicy drewna egzotycznego. Poszycie skrzydła stanowi warstwa aluminium i płyta drewnopodobna. Dostępne skrzydła uzupełnione aluminiowymi intarsjami w kolorze srebrnym lub czarnym. Okleiny naturalne wykończone lakierem matowym.

AKCESORIA W CENIE DRZWI

- Zamek wpuszczany z zasuwką prostokątną pod wkładkę patent (KWARC typ I)
- Dwa zamki wpuszczane z zasuwką prostokątną pod wkładkę patent (KWARC typ II)
- Zamek listwowy czteropunktowy dostosowany pod dwie wkładki patentowe i trzy bolce antywyważeniowe (KWARC typ III)
- Trzy wzmocnione zawiasy trójelementowe w kolorze srebrnym
- Wizjer szerokokątny w kolorze srebrnym (opcja)
- Uszczelka pęczniająca pod wpływem wysokiej temperatury we wrębie skrzydła
- Ościeżnica wyposażona w próg ze stali nierdzewnej standardowy (90 mm)

OŚCIEŻNICE

- Ościeżnica metalowa kątowna, o szerokości profilu 100 mm. Wykonana z blachy stalowej, dwustronnie ocynkowanej, o grubości 1,5 mm. Wyposażona w uszczelkę ognioodporną, trzy zawiasy czopowe standard, próg metalowy ze stali nierdzewnej w wersji standardowej (90 mm), wzmocnienie pod samozamykacz. KWARC I posiada zaczep pod jeden zamek, KWARC II – pod dwa zamki, KWARC III – pod zamek listwowy oraz sześć dybli montażowych i otwory pod bolce antywyważeniowe.
- Ościeżnica PROJEKT (str. 152).

UWAGI

- Aprobata Techniczna AT-15-3575/2009 ITB Warszawa.
- Certyfikat Zgodności Nr ITB - 0567/W, ITB Warszawa.
- Przygotowanie do skrótu (maksymalnie o 60 mm).
- W celu spełnienia warunków Aprobaty Technicznej, do drzwi KWARC należy stosować samozamykacz.
- Klasa izolacyjności akustycznej $R_w = 32$ dB (zakres $32 \div 36$ dB).

DOPLĄTY

- rozmiar „100” 50 | **61,50**
- wkładki patentowe 87 | **107,01**
(str. 159)
- klamka z szyldem, szyld górny 75 | **92,25**
- *pokrycie okleiną naturalną satin 75 | **92,25**
- pokrycie okleiną naturalną Dąb Biały (RAL 9016) 100 | **123,00**
- ramka 1 (na 1 stronę, na dwie strony cena x 2) 150 | **184,50**
- ramka 2 (na 1 stronę, na dwie strony cena x 2) 224 | **275,52**
- ramka 3 (na 1 stronę, na dwie strony cena x 2) 320 | **393,60**
- ramka 4 (na 1 stronę, na dwie strony cena x 2) 410 | **504,30**
- intarsje srebrne w okleinach syntetycznych (na 1 stronę, na 2 strony cena x2) 18 | **22,14**
- intarsje srebrne w okleinach naturalnych (na 1 stronę, na 2 strony cena x2) 38 | **46,74**
- **PROMOCJA** – intarsje srebrne lub czarne wyłącznie dla kolekcji frezowane OFFICE – dotyczy modeli 6–9 0 zł
- rozszerzenie profilu ościeżnicy od 101 do 150 mm 75 | **92,25**
- rozszerzenie profilu ościeżnicy od 151 do 270 mm 151 | **185,73**
- rozszerzenie profilu ościeżnicy od 271 do 390 mm 226 | **277,98**

Profesjonalna ochrona

Drzwi Granit o propozycja
dla osób najbardziej wymagających,
dla których bezpieczeństwo
oparte na materiałach i wykonawstwie
najwyższej jakości jest najważniejsze.



Fotografia przedstawia przykład realizacji nietypowej Porta KONTRAKT, patrz str. 176

modele
strona
96



GRANIT Frezowane 8, Nugat Classic

Drzwi GRANIT są produkowane w dwóch typach:

Typ I

- odporność na włamanie klasy „C”
- 3 klasa normy europejskiej ENV
- izolacyjność akustyczna 32 dB
- dymoszczelność – ochrona przed zaczadzeniem

Typ II

- cechy drzwi typu I
- odporność ogniowa EI 30



zamek listwowy wielobolcowy dostosowany pod dwie wkładki patentowe



bolce antywyważeniowe



wzmocniony zawias trójelementowy



80 - 100



klasa C



klasa 3



EI 30



Sa, Sm

Rw 32dB
Di 30

klasa 4

KOLORYSTYKA

Okleina Drewnopodobna PCV (płaskie i frezowane/OFFICE) ★★★★★



Okleina CPL HQ (płaskie) ★★★★★



Okleina Naturalna Standard (płaskie i z ramkami) ★★★★★

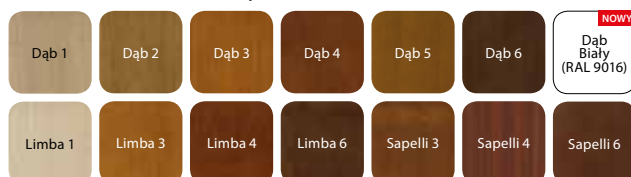

Okleina Naturalna Satin (płaskie) ★★★★★

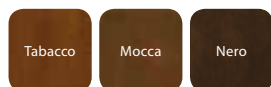

Okleina Naturalna Select (płaskie) ★★★★★



*do wyczerpania zapasów

CENNIK NETTO | BRUTTO PLN

MODELE

CPL HQ, Okleina Drewnopodobne PCV Okleiny naturalne*

TYP I

1926 | **2368,98** 2092 | **2573,16**

TYP II

2163 | **2660,49** 2330 | **2865,90**

Okleina Dąb Biały (RAL 9016), patrz Dopłaty

KONSTRUKCJA SKRZYDŁA

Rama skrzydła jest wykonana z klejki drewna iglastego. Poszycie skrzydła stanowi specjalna płyta dwuwarstwowa wykonana z blachy aluminiowej i HDF-u. Dostępne skrzydła uzupełnione aluminiowymi intarsjami w kolorze srebrnym lub czarnym. Okleiny naturalne wykończone lakierem matowym.

AKCESORIA W CENIE DRZWI

- Zamek listwowy wielobolcowy
- Dwie wkładki antywłamaniowe klasy „C”
- Klamka z szyldem antywłamaniowym
- Szyld górny
- Trzy wzmocnione zawiasy trójelementowe w kolorze srebrnym
- Cztery bolce antywyważeniowe
- Wizjer w kolorze srebrnym (opcja)
- Zastosowany zamek, wkładka oraz szyld posiadają certyfikat klasy „C”
- Przygotowanie do skrótu maksymalnie 60 mm
- Dodatkowo: typ II – uszczelka puchnąca pod wpływem wysokiej temperatury na obrzeżach skrzydła (z wyjątkiem dolnej krawędzi)
- Ościeżnica wyposażona w próg metalowy ze stali nierdzewnej w wersji poszerzonej (120 mm)

OŚCIEŻNICE

- Ościeżnica metalowa kątowna, o szerokości profilu 100 mm. Wykonana z blachy stalowej, dwustronnie ocynkowanej, o grubości 1,5 mm. Wyposażona w uszczelkę ognioodporną, osiem dybli montażowych i próg metalowy ze stali nierdzewnej w wersji poszerzonej (120 mm).
- Ościeżnica PROJEKT (str. 152).

UWAGI

- Aprobata Techniczna AT-15-6043/2011, ITB Warszawa.
- Certyfikat Zgodności Nr 1199/W, ITB Warszawa.
- W celu spełnienia warunków Aprobaty Technicznej do drzwi o izolacyjności ogniowej przez 30 minut należy stosować samozamykacz.
- Klasa izolacyjności akustycznej Rw = 32 dB (zakres 32 ÷ 36 dB).

DOPLĄTY

- rozmiar „100” 50 | **61,50**
- klamka z szyldem, szyld górny (str. 159) 75 | **92,25**
- *pokrycie okleiną naturalną 100 | **123,00**
- pokrycie okleiną naturalną Dąb Biały (RAL 9016) 150 | **184,50**
- ramka 1 (na 1 stronę, na dwie strony cena x 2) 224 | **275,52**
- ramka 2 (na 1 stronę, na dwie strony cena x 2) 320 | **393,60**
- ramka 3 (na 1 stronę, na dwie strony cena x 2) 410 | **504,30**
- ramka 4 (na 1 stronę, na dwie strony cena x 2)
- intarsje srebrne w okleinach syntetycznych (na 1 stronę, na dwie strony cena x 2) 18 | **22,14**
- intarsje srebrne w okleinach naturalnych (na 1 stronę, na dwie strony cena x 2) 38 | **46,74**
- **PROMOCJA** – intarsje srebrne lub czarne wyłącznie dla kolekcji frezowane OFFICE – dotyczy modeli 6–9 0 zł
- rozszerzenie profilu ościeżnicy od 101 do 150 mm 75 | **92,25**
- rozszerzenie profilu ościeżnicy od 151 do 270 mm 151 | **185,73**
- rozszerzenie profilu ościeżnicy od 271 do 390 mm 226 | **277,98**

Bezpieczeństwo bez kompromisów

Drzwi Granit o propozycja dla osób najbardziej wymagających, dla których bezpieczeństwo oparte na materiałach i wykonawstwie najwyższej jakości jest najważniejsze.



GRANIT PS Ramka 2, Dąb 3

modele
strona
96



GRANIT PS Ramka 2, Dąb 4

■ Drzwi GRANIT są produkowane w dwóch typach:

Typ I

- 3 klasa normy europejskiej ENV
- izolacyjność akustyczna 32 dB
- dymoszczelność

Typ II

- cechy drzwi typu I
- odporność ogniowa EI 30

Komplet stanowi:

skrzydło + ościeżnica + próg metalowy + klamka z szyldem + wkładki patentowe.



zamek listwowy czteropunktowy
dostosowany pod dwie
wkładki patentowe



bolce antywyważeniowe



zawiasy obiektowe



80 - 100



klasa 3



EI 30



Sa, Sm

Rw 32dB
Di 30

klasa 4

KOLORYSTYKA

Okleina Drewnopodobna PCV (płaskie i frezowane/OFFICE) ★★★★★



Okleina CPL HQ (płaskie) ★★★★★



Okleina Naturalna Standard (płaskie i z ramkami) ★★★★★

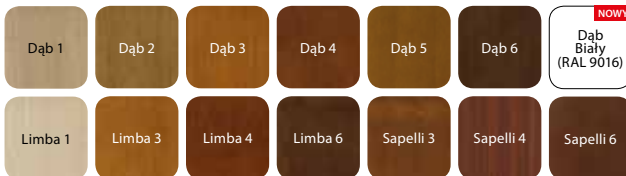

Okleina Naturalna Satin (płaskie) ★★★★★

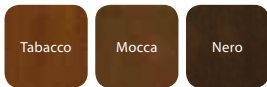

Okleina Naturalna Select (płaskie) ★★★★★



*do wyczerpania zapasów

CENNIK NETTO | BRUTTO PLN

TYP I

	C - D	E - G	H - K
CPL HQ (płaskie)	2497 3071,31	2557 3145,11	2617 3218,91
Drewnopodobna PCV	2597 3194,31	2657 3268,11	2717 3341,91
Okleina Naturalna Standard, Select	2862 3520,26	2922 3594,06	2982 3667,86
Okleina Naturalna Satin	2986 3672,78	3046 3746,58	3106 3820,38

TYP II

	C - D	E - G	H - K
CPL HQ (płaskie)	2712 3335,76	2772 3409,56	2832 3483,36
Drewnopodobna PCV	2812 3458,76	2872 3532,56	2932 3606,36
Okleina Naturalna Standard, Select	3002 3692,46	3062 3766,26	3122 3840,06
Okleina Naturalna Satin	3126 3844,98	3186 3918,78	3246 3992,58

Okleina Dąb Biały (RAL 9016), patrz Dopłaty

UWAGA! Wszystkie okleiny naturalne możliwe do wykonania w pionowym lub poziomym układzie usłojenia (dotyczy skrzydła).



profile ramek
w modelach ramka 1 i ramka 2



profile ramek i paneli
w modelach ramka 3 i ramka 4

GRANIT PS

KONSTRUKCJA SKRZYDŁA

Rama skrzydła jest wykonana z klejonej drewna iglastego. Poszycie skrzydła stanowi specjalna płyta dwuwarstwowa wykonana z blachy aluminiowej i HDF-u. Dostępne skrzydła uzupełnione aluminiowymi intarsjami w kolorze srebrnym lub czarnym. Okleiny naturalne wykończone lakierem matowym.

AKCESORIA W CENIE DRZWI

- Zamek listwowy wielopunktowy
- Dwie wkładki antywłamaniowe klasy 5
- Klamka z szyldem antywłamaniowym
- Szyld górny
- Dwa zawiasy obiektowe w kolorze srebrnym
- Cztery bolce antywyważeniowe
- Wizjer w kolorze srebrnym (opcja)
- Przygotowanie do skrótu maksymalnie 50 mm
- Dodatkowo: typ II – uszczelka puchnąca pod wpływem wysokiej temperatury na obrzeżach skrzydła (z wyjątkiem dolnej krawędzi)
- Ościeżnica wyposażona w próg metalowy ze stali nierdzewnej o szerokości 100 mm

OŚCIEŻNICA

Ościeżnica Porta SYSTEM regulowana wzmocniona, listwa kątownika o szerokości 80 mm.

UWAGI

- Aprobata Techniczna AT-15-6043/2011, ITB Warszawa.
- Certyfikat Zgodności Nr 1199/W, ITB Warszawa.
- W celu spełnienia warunków prawa budowlanego do drzwi o izolacyjności ogniowej i/lub dymoszczelności należy stosować samozamykacz.
- Klasa izolacyjności akustycznej Rw = 32 dB.

DOPLĄTY

- rozmiar „100” 50 | **61,50**
- klamka z szyldem, szyld górny (str. 159)
- pokrycie okleiną naturalną Dąb Biały (RAL 9016) 100 | **123,00**
- ramka 1 (na 1 stronę, na dwie strony cena x 2) 150 | **184,50**
- ramka 2 (na 1 stronę, na dwie strony cena x 2) 224 | **275,52**
- ramka 3 (na 1 stronę, na dwie strony cena x 2) 320 | **393,60**
- ramka 4 (na 1 stronę, na dwie strony cena x 2) 410 | **504,30**
- intarsje srebrne w okleinach syntetycznych (na 1 stronę, na 2 strony cena x2) 18 | **22,14**
- intarsje srebrne w okleinach naturalnych (na 1 stronę, na 2 strony cena x2) 38 | **46,74**
- **PROMOCJA** – intarsje srebrne lub czarne wyłącznie dla kolekcji frezowane OFFICE – dotyczy modeli 6–9 0 zł



> **WROCLAW 4**, Dqb 6



06 drzwi zewnątrzne wejściowe

Drzwi zewnętrzne są odporne na działanie warunków atmosferycznych. Jednak na długotrwałe i bezproblemowe korzystanie z drzwi zewnętrznych bardzo wpływa ich prawidłowe zamocowanie, tj. zgodne z instrukcją usytuowania i montażu. Bardzo istotny jest sposób montażu, eliminujący możliwość zalania drzwi przez deszcz oraz chroniący ich powierzchnię przed nadmiernym nasłonecznieniem. Dlatego tak ważne jest stosowanie zadaszenia nad drzwiami, co w sposób zasadniczy wpływa na znaczne przedłużenie czasu bezproblemowej eksploatacji drzwi.

Zatrzymać ciepło

Jako jedyni w Polsce stosujemy ościeżnicę o konstrukcji metalowo-drewnianej, która zabezpiecza przed powstawaniem mostków termicznych. Skrzydła oraz ościeżnica pokryte są blachą stalową ocynkowaną pokrytą dekoracyjnym laminatem PCV.

Wersja STANDARD stosowana jako drzwi wejściowe z klatki schodowej do mieszkań w budownictwie wielorodzinnym. Wersja PREMIUM stosowana jako drzwi zewnętrzne w budownictwie jednorodzinym.



ROMA 1, Antracyt



ROMA 2, Złoty Dąb



pełne



model 1*



model 2*



model 3*



model 4*



uchwyt prosty (przykład)



uchwyt gięty (przykład)



drzwi podwójne (przykład)



pełne



model 1



model 2

*modele 1, 2, 3, 4 z ramką zwykłą niedostępne w kolorze antracyt

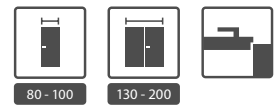

KOLORYSTYKA

Blacha Stalowa Laminowana PCV ★★★★★

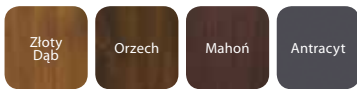

Farba Poliesterowa ★★★★★



CENNIK NETTO | BRUTTO PLN

MODELE	ROMA standard	ROMA premium
pełne	996 1225,08	1591 1956,93
1 – 3	–	2131 2621,13
4	–	2510 3087,30
uchwyt prosty	–	2456 3020,88
uchwyt gięty	–	2878 3539,94
podwójne	1845 2269,35	2846 3500,58
pełne (Antracyt)	1096 1348,08	1691 2079,93
1 – 2 (Antracyt)	–	2231 2744,13

Komplet: skrzydło + ościeznica

Przenikalność cieplna wg PN EN 14351-1+A1 już od UD = 1,2 W/m²K

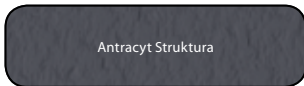
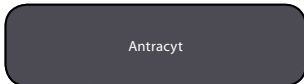

rodzaje struktur



ramka dostępna dla modelu 1 i 2



konstrukcja metalowa wersja STANDARD



konstrukcja metalowo-drewniana wersja PREMIUM

KONSTRUKCJA SKRZYDŁA

Wkład wewnętrzny konstrukcji ramowej wypełniony materiałem termoizolacyjnym grubości 45 mm (wersja STANDARD), lub wypełnieniem termoizolacyjnym grubości 50 mm dodatkowo oklejonym płytą HDF 3 mm (wersja PREMIUM). Rama jest dwustronnie obłożona blachą stalową ocynkowaną, pokrytą laminatem drewnopodobnym PCV lub farbą poliesterową.

AKCESORIA W CENIE DRZWI

- Dwa niezależne zamki wielopunktowe klasy „C” dostosowane pod dwie wkładki patentowe
 - Trzy wzmocnione zawiasy czopowe w kolorze srebrnym lub złotym
 - Trzy bolce antywyważeniowe – wersja STANDARD
 - Cztery bolce antywyważeniowe – wersja PREMIUM
 - Ościeznica metalowa składana laminowana PCV
 - Ościeznica metalowa malowana farbą proszkową poliesterową (Antracyt struktura)
 - W wzorach z przeszkleniem zastosowano zestaw szybowy bezpieczny ze szkłem „reflex” przyciemnianym
- Dostępne modele z ramkami ze stali nierdzewnej (narożniki 45°).

OŚCIEŻNICE

- Wersja STANDARD – ościeznica metalowa z blachy stalowej ocynkowanej o grubości 1,5 mm pokrytej laminatem drewnopodobnym PCV. Szerokość profilu ościeznicy – 80 mm
- Wersja PREMIUM – ościeznica o konstrukcji metalowo-drewnianej, złożona z klejówki drewnianej i blachy stalowej ocynkowanej o grubości 1,5 mm pokrytej laminatem drewnopodobnym PCV lub farbą poliesterową (Antracyt Struktura). Szerokość profilu ościeznicy – 80 mm
- Ościeżnice są produkowane i dostarczone jako zestaw elementów pakowanych w karton do samodzielnego złożenia na budowie.

UWAGI

- Drzwi wymagają dopuszczenia do jednostkowego stosowania.
- Do drzwi zewnętrznych zalecamy stosowanie zadaszenia.
- W drzwiach otwieranych na zewnątrz zadaszenie jest obowiązkowe.
- Warunki montażu i eksploatacji drzwi zewnętrznych, *patrz. str. 165*.
- Dla drzwi z przeszkleniem możliwy wybór opcji kierunku otwierania.
- Przy podwójnych minimalna szerokość skrzydła czynnego to „90”.

DOPLĄTY

- wizjer w kolorze srebrnym 33 | **40,59**
- uchwyt prosty 325 | **399,75**
- uchwyt gięty 369 | **453,87** (str. 159)
- klamka z szyldem, szyld górny (str. 162)
- próg ze stali nierdzewnej (str. 162)

Naturalne powitanie

Wysoka jakość surowców w połączeniu ze sprawdzoną technologią produkcji drzwi GDYNIA gwarantują trwałą konstrukcję oraz wysoką jakość wykończenia. Dwa niezależne zamki wielopunktowe klasy „C”, bolce antywyważeniowe oraz szyba z powłoką antyrefleksyjną to gwarancja bezpieczeństwa całej rodziny.



GDYNIA 5S, Dąb Złoty



GDYNIA 5s, Dąb 5



model 1



model 1MS



model 1DS



model 2S



model 3



model 4



model 5S



model 6S



model 1



model 1S



model 2



model 2S

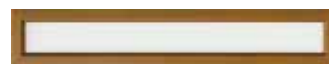

naświetle górne 1, 2, 3

KOLORYSTYKA

Lakier wodny zewnętrzny ★★★★★



dwa zamki wielopunktowe

CENNIK NETTO | BRUTTO PLN

MODELE

1, 3, 4

Lakier wodny
Zewnętrzny

3601 | **4429,23**

1MS,

3757 | **4621,11**

1DS, 2S, 5S, 6S

3888 | **4782,24**

NAŚWIETLA

Lakier wodny
Zewnętrzny

1, 2

1575 | **1937,25**

1S, 2S

1773 | **2180,79**

NAŚWIETLA GÓRNE

nr 1
(„90”i„100”)

1163 | **1430,49**

nr 2
(„90”+„30”; „100”+„30”)

1245 | **1531,35**

nr 3
(„30”+„90”+ 30”; 30”+„100”+„30”)

1327 | **1632,21**

Komplet: skrzydło + ościeżnica + próg



zaczep zamka z regulacją



grubość ościeżnicy drzwi zrównana z grubością naświetli

KONSTRUKCJA SKRZYDŁA

Skrzydło wykonano z drewna dębowego w technologii ramiaka klejonego warstwowo o okładzinie zewnętrznej litej. W ramiaku osadzono panel frezowany ozdobnie z wypełnieniem termoizolacyjnym. W dolnej części skrzydła w drzwiach otwieranych do wewnątrz zamontowany jest okapnik drewniany.

AKCESORIA W CENIE DRZWI

- Dwa niezależne zamki wielopunktowe dostosowane pod dwie wkładki patentowe
- Zaczep z regulacją
- Trzy zawiasy z możliwością regulacji w trzech płaszczyznach za pomocą dołączonego imbusu
- Bolce antywyważeniowe
- Uszczelka piankowa na obwodzie skrzydła
- Uszczelka progowa
- Próg metalowy lub drewniany
- W wzorach z przeszkleniem zastosowano szybę zespoloną bezpieczną ze szkłem „reflex” przyciemnianym
- Okapnik (przy drzwiach otwieranych do wewnątrz)
- Ościeżnica

OŚCIEŻNICA

- Ościeżnica wykonana jest z drewna dębowego, klejonego trójwarstwowo. Przekrój ościeżnicy: 93 x 70 mm.

UWAGI

- Norma europejska PN-EN 14351-1:2006.
- Oznakowanie CE.
- Wartości współczynnika przenikania ciepła już od $U_D = 1,7 \text{ W/m}^2 \text{ K}$
- Do drzwi zewnętrznych zalecamy stosowanie zadaszenia. W drzwiach otwieranych na zewnątrz zadaszenie jest obowiązkowe. Warunki montażu i eksploatacji drzwi zewnętrznych, *patrz str. 165*.

DOPLĄTY

- nakładki na zawiasy (kpl. na jedną sztukę)
- klamka z szyldem, szyld górny

24 | **29,52**
(str. 159)

Sila drewna

Wysoka jakość surowców w połączeniu ze sprawdzoną technologią produkcji drzwi WROCLAW gwarantują trwałą konstrukcję oraz wysoką jakość wykończenia. Dwa niezależne zamki wielopunktowe klasy „C”, bolce antywyważeniowe oraz szyba z powłoką antyrefleksyjną to gwarancja bezpieczeństwa całej rodziny.



WROCLAW 4, Dąb 4



WROCLAW 3, Dąb 4



model 1

model 2

model 3



model 4

model 5



model 3

model 3s



naświetle górne 1, 2, 3

KOLORYSTYKA

Lakier Wodny Zewnętrzny ★★★★★



dwa zamki wielopunktowe

CENNIK NETTO | BRUTTO PLN

MODELE

1 - 2 2975 | **3659,25**

3 - 5 3191 | **3924,93**

NAŚWIETLA

3 1575 | **1937,25**

3S 1773 | **2180,79**

nr 1 („90”+„100”) 1163 | **1430,49**

nr 2 („90”+„30”; „100”+„30”) 1245 | **1531,35**

nr 3 („30”+„90”+„30”; „30”+„100”+„30”) 1327 | **1632,21**

Komplet: skrzydło + ościeżnica + próg



zaczep zamka z regulacją



grubość ościeżnicy drzwi zrównana z grubością naświetli

KONSTRUKCJA SKRZYDŁA

Rama skrzydła wykonana jest z trójwarstwowej klejonej drewna dębowego. W ramie skrzydła osadzony jest wodoodporny panel termoizolacyjny gładki lub frezowany ozdobnie. W dolnej części skrzydła w drzwiach otwieranych do wewnątrz zamontowany jest okapnik drewniany.

AKCESORIA W CENIE DRZWI

- Dwa niezależne zamki wielopunktowe dostosowane pod dwie wkładki patentowe
- Zaczep z regulacją
- Trzy zawiasy z możliwością regulacji w trzech płaszczyznach
- Bolce antywyważeniowe
- Uszczelka piankowa na obwodzie skrzydła
- Uszczelka progowa
- Próg metalowy lub drewniany
- W wzorach z przeszkleniem zastosowano szybę zespoloną bezpieczną ze szkłem „reflex” przyciemnianym
- Okapnik (przy drzwiach otwieranych do wewnątrz)
- Ościeżnica

OŚCIEŻNICE

Ościeżnica wykonana jest z drewna dębowego, klejonego trójwarstwowo. Przekrój ościeżnicy: 93 x 70 mm.

UWAGI

- Norma europejska PN-EN 14351-1:2006.
- Oznakowanie CE.
- Wartości współczynników przenikania ciepła:
 $U_D = 1,7 \text{ W/m}^2 \text{ K}$ – dla skrzydeł pełnych.
 $U_D = 2,0 \text{ W/m}^2 \text{ K}$ – dla skrzydeł przeszklonych.
- Do drzwi zewnętrznych zalecamy stosowanie zadaszenia.
- W drzwiach otwieranych na zewnątrz zadaszenie jest obowiązkowe.
- Warunki montażu i eksploatacji drzwi zewnętrznych, *patrz. str. 165.*

DOPLĄTY

- nakładki na zawiasy (komplet na jedną sztukę) 24 | **29,52**
- klamka z szyldem, szyld górny (str. 159)



> **Metalowe 5, Antracyt**

sprawdź w KATALOGU INWESTYCYJNYM
 lub na www.porta.com.pl

07 drzwi techniczne

Drzwi techniczne to oferta grupy Porta przystosowana aby sprostać najwyższym wymaganiom technologicznym. Możliwość indywidualnego dostosowania oferty to niezaprzeczalna zaleta tej grupy drzwi. Parametry jakimi odznaczają się drzwi techniczne Porta, zostały zmierzone i potwierdzone w wielu testach oraz badaniach przeprowadzonych w specjalistycznych laboratoriach.

Drzwi techniczne – zestawienie

- Prezentowane kolekcje modeli drzwi dotyczą:
 - drzwi technicznych Akustyczne 27 dB (str. 118), 32 dB (str. 118), 42 dB (str. 119), Przeciwpożarowe EI 30, EI 60 (str. 120)

FREZOWANE, okleiny syntetyczne



model 2

model 3

model 4

model 6

model 7

model 8

model 9

Z RAMKAMI, okleiny naturalne*



ramka 1

ramka 2

ramka 3
z panelem

ramka 4
z panelem

PŁASKIE

okleiny naturalne,
okleiny syntetyczne

PŁASKIE

okleiny naturalne



płaskie – pionowy
układ okleiny

NOWOŚĆ!
płaskie – poziomy
układ okleiny

* Ramki ozdobne dostępne dla pokryć w okleinie naturalnej Dąb lub Limba.

FREZOWANE OFFICE, okleiny syntetyczne



model 1

model 2

model 3

model 4

model 5

model 6**

model 7**

model 8**

model 9**

Z INTARSJAMI, okleiny naturalne, okleiny syntetyczne



intarsje 1

intarsje 2*

intarsje 3

intarsje 4

intarsje 5

intarsje 6

* Model Intarsje 2 niedostępny w okleinach syntetycznych.

** Możliwość zamówienia bez intarsji.

Drzwi techniczne – zestawienie

■ Przeciwpżarowe EI 30, EI 30 SOFT*, EI 60 (str. 120)



pełne

model 2
(EI 60)

model 3
(EI 30, EI 30 soft)

przykłady przeszkleń
w ofercie kontraktowej

* Dostępny tylko model pełny i model 3.

UWAGA! Skrzydła drzwiowe w okleinach naturalnych możliwe do wykonania w pionowym lub poziomym układzie usłojenia.

■ ENDURO, AQUA (str. 121-122)



pełne

model 1

model 2

model 3

model 4

■ Metalowe (str. 123)



pełne

model 1

model 2

model 3

model 4

model 5

stal nierdzewna
kwasoodporna
– przykład

■ Metalowe EI 30 (str. 124)



pełne

model 1

model 2

model 3

Akustyczne 27 dB, 32 dB



od 794,- | 976,62
cena kompletu netto | brutto (PLN)

Gdy liczy się cisza

Drzwi o zróżnicowanym poziomie akustyki są odpowiednie do wykorzystania w pokojach hotelowych, biurach, salach dydaktycznych, szpitalach i w innych budynkach publicznych.

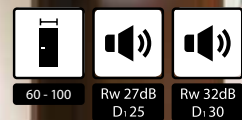

Fotografia przedstawia przykład realizacji nietypowej Porta KONTRAKT, patrz str. 176

modele strona 116

■ CENNIK NETTO | BRUTTO PLN (komplet – skrzydło + ościeżnica)

MODELE	Rodzaj okleiny	MODELE	Rodzaj okleiny
Rw=27 dB, CPL HQ 0,2 mm (płaskie), ośc. met.	794 976,62	Rw=27 dB, okl. naturalne (płaskie), ośc. regulowana**	1232 1515,36
Rw=27 dB, CPL HQ 0,7 mm (płaskie) i okl. drewn., ośc. met.	912 1121,76	Rw=32 dB, CPL HQ 0,7 mm (płaskie) i okl. drewn., ośc. met.	998 1227,54
Rw=27 dB, CPL HQ 0,2 mm (płaskie), ośc. regul.	782 961,86	Rw=32 dB, okl. naturalne (płaskie), ośc. met.*	1165 1432,95
Rw=27 dB, CPL HQ 0,7 mm (płaskie), ośc. regul.	899 1105,77	Rw=32 dB, CPL HQ 0,7 mm (płaskie), ośc. regul.	1087 1337,01
Rw=27 dB, okl. drewnopodobna, ośc. regulowana	972 1195,56	Rw=32 dB, okl. drewnopodobna, ośc. regulowana	1126 1384,98
Rw=27 dB, okl. naturalne, ośc. met.*	1078 1325,94	Rw=32 dB, okl. naturalne (płaskie), ośc. regulowana**	1386 1704,78

*, ** – patrz Dopłaty

■ KOLORYSTYKA

Okleina Drewnopodobna PCV (płaskie i frezowane/OFFICE) ★★★★★
Okleina Naturalna Standard (płaskie i z ramkami)
Okleina Naturalna Satin (płaskie)

Okleina Naturalna Select (płaskie z pionowym ułożeniem słoju) ★★★★★

Okleina CPL HQ (płaskie) ★★★★★

AKCESORIA:

- Trzy zawiasy czopowe
- Zamek dostosowany pod wkładkę patentową
- Uszczelka progowa samoopadająca
- Uszczelka w ościeżnicy
- Ościeżnica

OŚCIEŻNICE:

- Ościeżnica Porta SYSTEM regulowana (drzwi 27 dB) lub regulowana wzmocniona (drzwi 32 dB), patrz str. 132.
- Ościeżnica metalowa kątowna, o szerokości 100 mm. Ościeżnica PROJEKT, patrz str. 152.

UWAGI:

- Aprobata Techniczna AT-15-4997/2011, ITB Warszawa (Rw=27 dB).
- Aprobata Techniczna AT-15-3575/2009, ITB Warszawa (Rw=32 dB).
- Certyfikat Zgodności Nr ITB-0567/WV.
- Podane ceny drzwi 27 dB i 32 dB z ościeżnicą regulowaną dotyczą drzwi z ościeżnicą na największą szerokość muru.
- Klasa izolacyjności akustycznej Rw = 27 dB (zakres 27 ÷ 31 dB).
- Klasa izolacyjności akustycznej Rw = 32 dB (zakres 32 ÷ 36 dB).
- Minimalna szerokość skrzydła w modelach z ramkami: ramka 1 – 444 mm, ramka 2 – 644 mm, ramka 3 – 468 mm, ramka 4 – 744 mm
- Rozmiar „60” tylko dla skrzydeł płaskich.

DOPLĄTY:

- rozmiar „100” 50 | 61,50
- klamka z szyldem (str. 156)
- * pokrycie okleiną naturalną satin 75 | 92,25
- ** pokrycie okleiną naturalną satin 124 | 152,52
- ramka 1 (na 1 stronę, na dwie strony cena x 2) 150 | 184,50
- ramka 2 (na 1 stronę, na dwie strony cena x 2) 224 | 275,52
- ramka 3 (na 1 stronę, na dwie strony cena x 2) 320 | 393,60
- ramka 4 (na 1 stronę, na dwie strony cena x 2) 410 | 504,30
- **UWAGA!** wzory ramek, patrz str. 116
- intarsje srebrne w okleinach syntetycznych (na 1 stronę, na dwie strony cena x 2) 18 | 22,14
- intarsje srebrne w okleinach naturalnych (na 1 stronę, na dwie strony cena x 2) 38 | 46,74
- **PROMOCJA** – Intarsje srebrne lub czarne wyłącznie dla kolekcji frezowane OFFICE – dotyczy modeli 6–9 0 zł
- ramiak z tarczy drewna egzotycznego (tylko w Rw 27 dB) 89 | 109,47
- wzmocnienie do ośc. Porta SYSTEM, rozm. A 88 | 108,24
- wzmocnienie do ośc. Porta SYSTEM, rozm. B, C, D, E, F 130 | 159,90
- wzmocnienie do ośc. Porta SYSTEM, rozm. G, H, I, J, K 163 | 200,49
- rozszerzenie profilu ościeżnicy met. 80–100 mm bez dopłaty
- rozszerzenie profilu ościeżnicy met. 101–150 mm 50 | 61,50
- rozszerzenie profilu ościeżnicy met. 151–270 mm 100 | 123,00
- rozszerzenie profilu ościeżnicy met. 271–390 mm 151 | 185,73

Szczegółowe informacje znajdują się w katalogu inwestycyjnym oraz na stronie www.porta.com.pl

Akustyczne 42 dB

od 2264,- | 2784,72

cena kompletu netto | brutto (PLN)

Gdy liczy się cisza

Drzwi o zróżnicowanym poziomie akustyki są odpowiednie do wykorzystania w pokojach hotelowych, biurach, salach dydaktycznych, szpitalach i w innych budynkach publicznych.

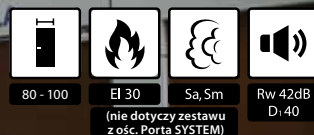

Fotografia przedstawia przykład realizacji nietypowej Porta KONTRAKT, patrz str. 176.

CENNIK NETTO | BRUTTO PLN (komplet – skrzydło + ościeżnica)

MODELE	Okleina CPL HQ (płaskie)	Okleina drewnopodobna (płaskie i frezowane)	Okleiny naturalne (płaskie)
ościeżnica regulowana Porta SYSTEM wzmocniona ościeżnica MDF (EI 30), kalkulacja dla zakresu C	2264 2784,72	2326 2860,98	2704 3325,92**
ościeżnica metalowa	2401 2953,23	2401 2953,23	2567 3157,41*

*, ** – patrz Dopłaty

modele strona 116

KOLORYSTYKA

Okleina drewnopodobna PCV (płaskie i frezowane/OFFICE) ★★★★★
Okleina Naturalna Standard (płaskie i z ramkami)
Okleina Naturalna Satin (płaskie)

Okleina Naturalna Select (płaskie z pionowym ułożeniem stojów) ★★★★★

Okleina CPL HQ (płaskie) ★★★★★

AKCESORIA:

- Dwa zawiasy wzmocnione czopowe stalowe podfelcowe w ościeżnicy Porta SYSTEM pokrytej okleiną syntetyczną
- Dwa zawiasy obiektowe w ośc. Porta SYSTEM pokrytej okleiną naturalną
- Dwa zawiasy wzmocnione czopowe stalowe podfelcowe w ościeżnicy metalowej
- Zamek dostosowany pod wkładkę patentową
- Dwie uszczelki progowe, automatyczne
- Uszczelka gumowa obwiedniowa w przyldze skrzydła i ościeżnicy
- Uszczelka pęczniająca pod wpływem wysokiej temperatury (drzwi o odporności ogniowej)
- Ościeżnica

OŚCIEŻNICE:

- Ościeżnica regulowana Porta SYSTEM wzmocniona TYP DT-AW/PS o zakresie grubości muru od 120 mm do 300 mm. Belki ościeżnicy wykonano ze sklejki. Prezentowana na str. 108 cena drzwi obejmuje ościeżnicę o zakresie szerokości „C”.
- Ościeżnica metalowa kątowa TYP DT-AW/M o szerokości profilu 120 mm. Wykonana z blachy stalowej o grubości 1,5 mm.
- Ościeżnica stała MDF 100 mm wyposażona w gniazda zawiasów z regulacją w trzech płaszczyznach. Możliwe wykonanie ościeżnicy w wersji z regulacją dostosowaną do szerokości ściany (od szerokości 160 mm) – zamówienie kontraktowe.
- Ościeżnica PROJEKT, patrz str. 152.

UWAGI:

- Aprobata Techniczna AT-15-4997/2011, ITB Warszawa.
- Certyfikat Zgodności ITB-1493/W, ITB Warszawa.
- W celu spełnienia warunków Aprobaty Technicznej do drzwi o odporności ogniowej przez 30 min. należy stosować samozamykacz.
- Klasa izolacyjności akustycznej Rw = 42 dB (zakres 42 ÷ 46 dB).

DOPLĄTY:

- rozmiar „100” 50 | **61,50** (str. 156)
- kłamka z szyldem 75 | **92,25**
- * pokrycie okleiną naturalną satin 124 | **152,52**
- ** pokrycie okleiną naturalną satin 124 | **152,52**
- ramka 1 (na 1 stronę, na dwie strony cena x 2) 150 | **184,50**
- ramka 2 (na 1 stronę, na dwie strony cena x 2) 224 | **275,52**
- ramka 3 (na 1 stronę, na dwie strony cena x 2) 320 | **393,60**
- ramka 4 (na 1 stronę, na dwie strony cena x 2) 410 | **504,30**
- UWAGA!** wzory ramek, patrz str. 116
- intarsje srebrne w okleinach syntetycznych (na 1 stronę, na dwie strony cena x 2) 18 | **22,14**
- intarsje srebrne w okleinach naturalnych (na 1 stronę, na dwie strony cena x 2) 38 | **46,74**
- PROMOCJA** – intarsje srebrne lub czarne wyłącznie dla kolekcji frezowane OFFICE – dotyczy modeli 6–9 0 zł
- wzmocnienie pod samozamykacz w ościeżnicy Porta SYSTEM 39 | **47,97**
- Ościeżnica reg. Porta SYSTEM wzmocniona DT-AW/PS (okleina CPL HQ):
 - zakres szerokości muru C 651 | **800,73**
 - zakres szerokości muru D-G 727 | **894,21**
 - zakres szerokości muru H-K 825 | **1014,75**
- Ościeżnica reg. Porta SYSTEM wzmocniona DT-AW/PS (okleina drewnopodobna PCV):
 - zakres szerokości muru C 713 | **876,99**
 - zakres szerokości muru D-G 788 | **969,24**
 - zakres szerokości muru H-K 889 | **1093,47**
- Ościeżnica reg. Porta SYSTEM wzmocniona DT-AW/PS (okleiny naturalne):
 - zakres szerokości muru C 925 | **1137,75**
 - zakres szerokości muru D-G 1001 | **1231,23**
 - zakres szerokości muru H-K 1100 | **1353,00**
- rozszerzenie profilu ościeżnicy met. od 121 do 150 mm 75 | **92,25**
- rozszerzenie profilu ościeżnicy met. od 151 do 270 mm 151 | **185,73**
- rozszerzenie profilu ościeżnicy met. od 271 do 390 mm 226 | **277,98**

Przeciwpożarowe EI 30, EI 60

od 1199,- | 1474,77

cena kompletu netto | brutto (PLN)

Zawsze bezpiecznie



Drzwi stanowią doskonałą ochronę przed rozprzestrzenianiem się ognia oraz zabezpieczają przed groźnym zjawiskiem zaczadzenia. Drzwi oferujemy w komplecie z ościeżnicą.



Przeciwpożarowe EI 30 z ramką 3 z płycinami.

modele strona 117

CENNIK NETTO | BRUTTO PLN (komplet – skrzydło + ościeżnica)

MODELE	Portadecor, Portasynchro 3D		Okleiny CPL HQ i drewnopodobne		Okleiny naturalne*	
	pełne	model 3	pełne	model 2 (tylko EI 60) / model 3 (tylko EI 30, EI 30 SOFT)	pełne	model 2 (tylko EI 60) / model 3 (tylko EI 30)
NOWOŚĆ EI 30 SOFT*** z ościeżnicą MDF stałą	1199 1474,77	1799 2212,77	1349 1659,27 (dot. CPL 0,2)	1899 2335,77 (dot. CPL 0,2)	-	-
EI 30 z ościeżnicą metalową	-	-	1328 1633,44	1980 2435,40	1623 1996,29	2333 2869,59
EI 30 z ościeżnicą MDF stałą	-	-	1669 2052,87	2455 3019,65	2153 2648,19	2863 3521,49
EI 30 z ościeżnicą MDF regulowaną	-	-	2160 2656,80	2812 3458,76	2780 3419,40	3491 4293,93
EI 60 z ościeżnicą metalową	-	-	1677 2062,71	2738 3367,74	1973 2426,79	3191 3924,93
EI 60 z ościeżnicą drewnianą	-	-	2207 2714,61	3267 4018,41	2558 3146,34	3776 4644,48

* ** – patrz Dopłaty

*** – szczegółowe informacje znajdują się w katalogu inwestycyjnym oraz na stronie www.porta.com.pl

KOLORYSTYKA

Okleina Drewnopodobna PCV (płaskie i frezowane/OFFICE) ★★★★★
 Okleina Naturalna Standard (płaskie i z ramkami)
 Okleina Naturalna Satin (płaskie)
 Okleina Naturalna Select (płaskie z pionowym ułożeniem słoików)

Portadecor, Portasynchro 3D ★★★

Okleina CPL HQ (płaskie) ★★★★★

AKCESORIA:

- Trzy (EI 30) lub cztery (EI 30 SOFT, EI 60) zawiasy
- Zamek dostosowany pod wkładkę patentową
- Szyba ognioodporna (stała szerokość, niezależna od rozmiaru skrzydła)
- Uszczelka puchnąca pod wpływem wysokiej temperatury w skrzydle
- Uszczelka ognioodporna w ościeżnicy
- Uszczelka progowa ruchoma w skrzydle
- Ościeżnica

OŚCIEŻNICE:

- Ościeżnica stała MDF 100 mm i regulowana (min. 160 mm) (EI 30) wyposażona w zawiasy regulowane.
- Ościeżnica drewniana 100 mm (EI 60) wykonana z trójwarstwowej klejony sosnowej, wyposażona w zawiasy regulowane.
- Ościeżnica metalowa kątowna o szerokości profilu 100 mm. Wykonana z blachy stalowej, dwustronnie ocynkowanej „ogniowo”, o grubości 1,5 mm. Wyposażona we wzmacnienie pod samozamykacz oraz w dyble montażowe.
- Ościeżnica PROJEKT, patrz str. 152.

UWAGI:

- Aprobata Techniczna nr AT-15-3575/2009 i Certyfikat Zgodności nr ITB-0567/W, ITB Warszawa (EI 30).
- Aprobata Techniczna AT-15-6054/2010 i Certyfikat Zgodności nr ITB-1762/W, ITB Warszawa (EI 60)
- W celu spełnienia warunków Aprobaty Technicznej do drzwi o odporności ogniowej należy stosować samozamykacz.

- Klasa izolacyjności akustycznej $R_w = 32$ dB (zakres $32 \div 36$ dB).
- Wymiar „60” nie dostępny dla kolekcji frezowane OFFICE. Minimalna szerokość skrzydeł z ramkami: ramka 1 – 444 mm, ramka 2 – 644 mm, ramka 3 – 468 mm, ramka 4 – 744 mm
- Rozmiar „100” dla EI 60 niedostępny w standardowej ofercie – wymaga indywidualnych uzgodnień (Porta KONTRAKT – dopłata 200 zł).

DOPLĄTY:

- rozmiar „100” 50 | 61,50 (str. 156)
- klamka z szyldelem 75 | 92,25
- * pokrycie okleiną naturalną satin 124 | 152,52
- ** pokrycie okleiną naturalną satin 150 | 184,50
- ramka 1 (na 1 stronę, na dwie strony cena x 2) 224 | 275,52
- ramka 2 (na 1 stronę, na dwie strony cena x 2) 320 | 393,60
- ramka 3 (na 1 stronę, na dwie strony cena x 2) 410 | 504,30
- **UWAGA!** wzory ramek, patrz str. 116
- intarsje srebrne w okleinach syntetycznych (na 1 stronę, na dwie strony cena x 2) 18 | 22,14
- intarsje srebrne w okleinach naturalnych (na 1 stronę, na dwie strony cena x 2) 38 | 46,74
- **PROMOCJA** – intarsje srebrne lub czarne wyłącznie dla kolekcji frezowane OFFICE – dotyczy modeli 6–9 0 zł (od str. 160)
- ćwierćwałek, listwy maskujące bez dopłaty
- profil ościeżnicy metalowej od 80 do 100 mm 75 | 92,25
- rozszerzenie profilu ościeżnicy metalowej od 101 do 150 mm 151 | 185,73
- rozszerzenie profilu ościeżnicy metalowej od 151 do 270 mm 226 | 277,98
- rozszerzenie profilu ościeżnicy metalowej od 271 do 390 mm

Szczegółowe informacje znajdują się w katalogu inwestycyjnym oraz na stronie www.porta.com.pl

Do zadań specjalnych

Wewnętrzne drzwi techniczne o najwyższej jakości, klasie odporności na ścieranie i działanie czynników zewnętrznych z zastosowaniem specjalnie profilowanej listwy ze stali nierdzewnej oraz wyjątkowo odpornej okleiny HPL.



ENDURO, model 4, panel górny, dolny wentylacyjny, Zielony

■ CENNIK NETTO | BRUTTO PLN (komplet – skrzydło + ościeżnica)

modele
strona
117

MODELE	Okleina HPL
pełne	939 1154,97
1, 2, 3	1058 1301,34
4	1339 1646,97

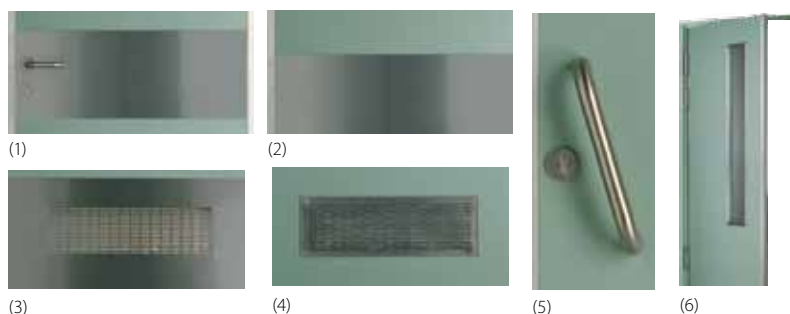

■ KOLORYSTYKA

Okleina HPL



AKCESORIA:

- Trzy wzmocnione zawiasy czopowe standard (w drzwiach wahadłowych ze stali nierdzewnej)
- Szyba hartowana przezroczysta lub matowa
- Zamek dostępny w trzech wariantach: na klucz zwykły, z blokadą łazienkową lub dostosowany pod wkładkę patentową
- Zawiera wzmocnienie pod samozamykacz
- Ościeżnica

OŚCIEŻNICE:

- Ościeżnica metalowa kątowna, o szerokości profilu 100 mm. Wykonana z blachy stalowej, dwustronnie ocynkowanej, o grubości 1,2 mm. Wyposażona w trzy zawiasy czopowe standard, uszczelkę gumową obwiedniową, sześć dybli montażowych. Lakierowana proszkowo farbą podkładową na kolor biały (RAL 9016), popielaty (RAL 7047), brązowy (RAL 8028), kremowy (RAL 1001), zielony (RAL 6019).
- Możliwość zamówienia ościeżnicy w dwóch wersjach:
 - do postawienia na gotowej posadzce – poziom „0”
 - do zalania w wylewce posadzki – poziom „-30”.

UWAGI:

- Aprobata Techniczna AT-15-3691/2012, ITB Warszawa.

DOPLĄTY:

- rozmiar „100” 50 | **61,50**
- klamka z szyldem (EDEL) 95 | **116,85**
- profil ościeżnicy od 80 do 100 mm bez dopłaty 50 | **61,50**
- rozszerzenie profilu ościeżnicy od 105 do 150 mm 100 | **123,00**
- rozszerzenie profilu ościeżnicy od 155 do 270 mm 151 | **185,73**
- rozszerzenie profilu ościeżnicy od 275 do 390 mm 108 | **132,84**
- (1) panel górny (kpl. na dwie strony) 108 | **132,84**
- (2) panel dolny (kpl. na dwie strony) 108 | **132,84**
- (3) panel dolny wentylacyjny (kpl. na dwie strony) 120 | **147,60**
- (4) kratka wentylacyjna (kpl. na dwie strony) 96 | **118,08**
- (5) pochwyt prosty (kpl. na jedną stronę) 215 | **264,45**
- (6) wykonanie w wersji wahadłowej 484 | **595,32**

Do zadań specjalnych

Konstrukcja drzwi pozwalana na stosowanie ich we wszelkiego rodzaju pomieszczeniach narażonych na bezpośredni kontakt z wodą.



AQUA 4, kratka wentylacyjna, Niebieski

modele
strona
117

■ CENNIK NETTO | **BRUTTO PLN** (komplet – skrzydło + ościeżnica)

MODELE	Okleina HPL
pełne	1797 2210,31
1, 2, 3	2045 2515,35
4	2197 2702,31

■ KOLORYSTYKA

Okleina HPL (Niebieski, Biały, Popielaty Euroinvest) ★★★★★

AKCESORIA:

- Dwa zawiasy wykonane ze stali nierdzewnej
- Szyba hartowana przezroczysta lub matowa
- Zamek ze stali nierdzewnej dostępny w trzech wariantach: na klucz zwykły, z blokadą łazienkową lub dostosowany pod wkładkę patentową
- Ościeżnica

OŚCIEŻNICE:

- Ościeżnica kątowa duża, o szerokości profilu 100 mm. Wykonana z blachy stalowej dwustronnie ocynkowanej o grubości 1,2 mm. Wyposażona w dwa zawiasy, uszczelkę gumową obwiedniową, sześć dybli montażowych. Lakierowana proszkowo farbą podkładową na kolor biały (RAL 9016), popielaty (RAL 7047) lub niebieski (RAL 5005).
- Możliwość zamówienia ościeżnicy w jednej z dwu wersji:
 - do postawienia na gotowej posadzce – poziom „0”
 - do zalania w wylewce posadzki – poziom „-30”

UWAGI:

- Aprobata Techniczna AT-8813/2011, ITB Warszawa.

DOPLĄTY:

- rozmiar „100” 50 | **61,50**
- klamka z szyldem (EDEL) 95 | **116,85**
- kratka ze stali nierdzewnej 196 | **241,08**
- profil ościeżnicy od 80 do 100 mm bez dopłaty
- rozszerzenie profilu ościeżnicy od 105 do 150 mm 50 | **61,50**
- rozszerzenie profilu ościeżnicy od 155 do 270 mm 100 | **123,00**
- rozszerzenie profilu ościeżnicy od 275 do 390 mm 151 | **185,73**

Do zadań specjalnych

Dzięki wysokim parametrom technicznym drzwi metalowe uzyskały atest Państwowego Zakładu Higieny i mogą być stosowane w szpitalach, laboratoriach, restauracjach, pomieszczeniach gospodarczych, piwnicach, garażach itp.



Metalowe pełne, stal kwasoodporna

CENNIK NETTO | BRUTTO PLN

modele strona 117

MODELE	Skrzydła z ramką standard					Skrzydła z ramką kwasoodporną 45°	Skrzydła – blacha nierdzewna (kwasoodporna)		
	„plaster miodu” – Biały, Popielaty, Kremowy, Brązowy	„plaster miodu” – Antracyt	styropian – nielakierowane	welna mineralna – Biały, Popielaty, Kremowy, Brązowy	welna mineralna – Antracyt		„plaster miodu” – wszystkie kolory	„plaster miodu”	styropian
pełne	393 483,39	423 520,29	393 483,39	479 589,17	509 626,07	–	1163 1430,49	1204 1480,92	1290 1586,70
1, 2, 3	479 589,17	509 626,07	–	–	–	560 688,80	1360 1672,80	–	–
4	793 975,39	823 1012,29	793 975,39	879 1081,17	909 1118,07	–	1564 1923,72	1604 1972,92	1690 2078,70
5	609 749,07	639 785,97	–	–	–	690 848,70	–	–	–

KOLORYSTYKA

Blacha Stalowa Laminowana PCV
Farba Poliestrowa



Stal Kwasoodporna



AKCESORIA:

- Dwa zawiasy czopowe standard (trzy zawiasy w skrzydle o wymiarze „100”)
- Zamek pod wkładkę patentową
- Szyba hartowana przezroczysta lub matowa

OŚCIEŻNICE:

- Ościeżnica kątowna duża składana z blachy nierdzewnej szczotkowanej (kwasoodpornej)
- Ościeżnice metalowe

UWAGI:

- Aprobata Techniczna AT-15-8081/2009, ITB Warszawa.
- Skrzydła z wypełnieniem styropianowym nie są dostępne w wersji lakierowanej.
- Dla skrzydeł pokrytych laminatem PCV, przeszklenie tylko z ramką płaską nierdzewną.
- Możliwość dowolnego zestawienia wymiarów skrzydeł w drzwiach podwójnych.
- Skrzydła z blachy nierdzewnej nie są dostępne w wersji podwójnej.

DOPLĄTY:

- rozmiar „100” (skrzydła z blachy ocynkowanej) 50 | **61,50**
- rozmiar „100” (skrzydła z blachy kwasoodpornej) 132 | **162,36**
- pokrycie laminatem PCV 196 | **241,08**
- tuleje wentylacyjne (skrzydła z blachy ocynkowanej) 26 | **31,98**
- kratka wentylacyjna (skrzydła z blachy ocynkowanej) 26 | **31,98**
- klamka z szyldem 95 | **116,85**
- trzeci zawias w skrzydle (wymiar „60”, „70”, „80”, „90”) 20 | **24,60**

Metalowe EI 30

od 855,- | 1051,65

cena kompletu netto | brutto (PLN)

Do zadań specjalnych

Drzwi stanowią doskonałą ochronę przed rozprzestrzenianiem się ognia, w naszych garażach, piwnicach, warsztatach, a także w dużych halach i magazynach.

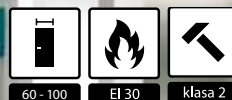

Metalowe EI 30, model 3, Popielaty

modele
strona
117

■ CENNIK NETTO | BRUTTO PLN (komplet – skrzydło + ościeżnica)

MODELE

Farba Poliestrowa

pełne

855 | 1051,65

1, 2, 3, 4

1558 | 1916,34

■ KOLORYSTYKA

Farba Poliestrowa



AKCESORIA:

- Dwa zawiasy trójelementowe, jeden z nich jest zawiasem nośnym, a drugi dzięki umieszczonej w nim sprężynie umożliwia samozamykanie drzwi
- Zamek wpuszczany zapadkowy pod wkładkę patentową
- Kołek antywyważeniowy
- Komplet klamek z szyldami
- Szyba ognioodporna przezroczysta

OŚCIEŻNICE:

- Ościeżnica metalowa kątowna o szerokości profilu 84 mm. Wykonana z blachy stalowej, dwustronnie ocynkowanej dyfuzyjnie, o grubości 1,5 mm. Wyposażona w uszczelkę przymykową oraz uszczelkę pęczniącą.

Możliwość zamówienia ościeżnicy metalowej w dwóch wersjach:

- do postawienia na gotowej posadzce – poziom „0”
- do zalania w wylewce posadzki – poziom „-30” – wyposażona w element progowy.

UWAGI:

- Aprobata Techniczna AT-15-7236/2007, ITB Warszawa.
- Drzwi pełne oraz model 1 i 3 w komplecie z ościeżnicą poziomą „-30” nie posiadają oznaczenia dla strony ich otwarcia i charakteryzują się uniwersalnością w tym zakresie.
- W celu spełnienia warunków aprobaty dla drzwi do użytku zewnętrznego, we wzorach przeszklonych konieczne jest zastosowanie szyby o specjalnych parametrach – cena i termin realizacji do uzgodnienia z działem Kontraktów Porta, *patrz str. 176*.

DOPLĄTY:

- wizjer ognioodporny 55 | 67,65
- próg metalowy 70 | 86,10
- wzmocnienie pod dodatkowy samozamykacz 65 | 79,95

Szczegółowe informacje znajdują się w katalogu inwestycyjnym oraz na stronie www.porta.com.pl



5 LAT

GWARANCJI NA WSZYSTKIE PRODUKTY

36 MIESIĘCY

NA SKRZYDŁA I OŚCIEŻNICE

+ DODATKOWE

24 MIESIĄCE

ZA SKORZYSTANIE Z USŁUG
AUTORYZOWANYCH
GRUP MONTAŻOWYCH

patrz str. 172

SZCZEGÓŁOWY REGULAMIN
DOSTĘPNY POD ADRESEM:

www.porta.com.pl/dm/regulamin5lat.pdf

JEŻELI SZUKASZ:

- WYSOKIEJ JAKOŚCI DRZWI
- NOWATORSKIEGO WZORNICTWA
- PRODUKTÓW POSIADAJĄCYCH CERTYFIKATY
I APROBATY TECHNICZNE
- SPRAWDZONYCH ROZWIĄZAŃ INWESTYCYJNYCH
- ROZBUDOWANEJ SIECI DYSTRYBUCJI W POLSCE I EUROPIE
- PROFESJONALNEGO SERWISU POSPRZEDAŻOWEGO

ZNAJDZIESZ TO WSZYSTKO
W OFERCIE PORTA DRZWI

Zastosowanie drzwi technicznych Porta

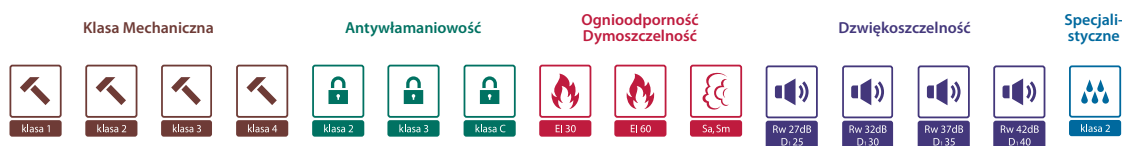

DRZWI WEWNĄTRZLOKALOWE

Plytowe	●	○	●	○	○	○	○	○	○	○	○	○	○	○	○
Ramowo-płycinowe	○	●	○	○	○	○	○	○	○	○	○	○	○	○	○
Metalowe lakierowane	○	○	●	○	○	○	○	○	○	○	○	○	○	○	○
Metalowe ze stali nierdzewnej	○	○	●	○	○	○	○	○	○	○	○	○	○	○	○

DRZWI WEWNĄTRZLOKALOWE







GRANIT	○	○	○	●	○	●	●	● typ II	○	●	○	●	○	○	○
GRANIT PS	○	○	○	●	○	●	○	● typ II	○	●	○	●	○	○	○
AGAT	○	○	●	○	○	○	○	○	○	○	○	●	○	○	○
OPAL	○	○	●	○	●	○	○	○	○	○	○	●	○	○	○
KWARC	○	○	○	○	●	○	○	●	○	○	○	●	○	○	○

DRZWI WEWNĄTRZLOKALOWE



EI 30	○	○	●	○	○	○	○	●	○	●	○	●	○	○	○
EI 30 metalowe	○	●	○	○	○	○	○	●	○	○	○	○	○	○	○
EI 60	○	○	●	○	○	○	○	○	●	●	○	●	○	○	○
27 dB	○	○	●	○	○	○	○	○	○	○	○	●	○	○	○
32 dB	○	○	●	○	○	○	○	○	○	○	○	●	○	○	○
37 dB	○	○	●	○	○	○	○	● bez PS	○	● bez PS	○	○	○	●	○
42 dB	○	○	●	○	○	○	○	● bez PS	○	● bez PS	○	○	○	○	●
AQUA	●	○	○	○	○	○	○	○	○	○	○	○	○	○	●
ENDURO	○	○	●	○	○	○	○	○	○	○	○	○	○	○	○

Zastosowanie drzwi technicznych Porta



BUDYNKI MIESZKALNE

PRZYKŁADOWE ZASTOSOWANIE	PARAMETRY	DRZWI PROPONOWANE PRZEZ PORTA
Drzwi wejściowe do mieszkań		OPAL, GRANIT typ 1 i 2, GRANIT PS typ 1 i 2
Drzwi wejściowe do mieszkań		AGAT, OPAL, KWARC, GRANIT typ 1 i 2, GRANIT PS typ 1 i 2
Drzwi wejściowe do mieszkań w budynkach o wysokości powyżej 25 m (od 9 piętra)		KWARC, GRANIT, GRANIT PS typ 2
Drzwi między strefami p.poż. (budynki bez przedsionków p.poż.)		EI 30, EI 60
Drzwi do kotłowni		EI 60
Drzwi do garaży (nie dotyczy budynków jednorodzinnych)		EI 30, EI 60

HOTELE, DOMY WZASOWE, PENSJONATY, ITP.

PRZYKŁADOWE ZASTOSOWANIE	PARAMETRY	DRZWI PROPONOWANE PRZEZ PORTA
Drzwi do pokoi w budynkach niskich (do 4 piętra)	wg projektu	27 dB, 32 dB, 37 dB, 42 dB, EI 30, EI 60
Drzwi do pokoi w budynkach wysokich (od 4 piętra)		EI 30, EI 60, 37 dB, 42 dB
Drzwi między strefami p.poż. (budynki bez przedsionków p.poż.)		EI 30, EI 60

BUDYNKI MIESZKALNE

PRZYKŁADOWE ZASTOSOWANIE	PARAMETRY	DRZWI PROPONOWANE PRZEZ PORTA
Pokoje do pracy	wg projektu	27 dB
Pokoje do pracy wymagającej koncentracji	wg projektu	27 dB, 32 dB
Gabinety dyrektorskie	wg projektu	27 dB, 32 dB, 37 dB, 42 dB
Gabinety lekarskie		27 dB, 32 dB, 37 dB, 42 dB
Drzwi między strefami p. poż. (budynki bez przedsionków p. poż.)		EI 60

UWAGA! Powyższa tabela zawiera ogólne wymogi p.poż. dotyczące budynków, podane w niej parametry należy zweryfikować i dostosować indywidualnie do określonego obiektu. Na podst. rozporządzenia Ministra Infrastruktury z dnia 12 kwietnia 2002 r. w sprawie warunków technicznych jakim powinny odpowiadać budynki i ich usytuowanie (Dz. U. Nr 75/2002, poz. 690).



> Ościeżnica **Porta SYSTEM** do skrzydeł **GIPSY KINGS** (przykładowe skrzydło szklane)



MINIMAX
Porta SYSTEM
Porta SYSTEM ELEGANCE
Porta SYSTEM Gipsy Kings
Villadora RETRO
Villadora MODERN
Naświetla
Ościeżnica kątowa MAŁA
Ościeżnica kątowa DUŻA
Ościeżnica kątowa DUŻA SKŁADANA
Ościeżnica regulowana
Ościeżnica regulowana „na kant”
AGAT-OPAL
PROJEKT

08

ościeżnice, naświetla

Nie ma kompletnych drzwi bez ościeżnic. Porta KMI Poland do każdego z proponowanych modeli drzwi sugeruje odpowiadającą mu ościeżnicę, stanowiącą całość zarówno pod względem technicznym, jak i estetycznym. Do utrzymania właściwych parametrów charakterystycznych dla drzwi wejściowych, technicznych i metalowych konieczne jest stosowanie kompatybilnej ościeżnicy naszej produkcji. Zapewniamy jednocześnie, że wszystkie nasze ościeżnice, wykonane zgodnie z Polską Normą, można łączyć ze skrzydłami innych producentów.

Do skrzydeł przylgowych

Ościeżnice MINIMAX o stałej szerokości 100 mm stanowią komplet do wszystkich skrzydeł wewnętrzzłokalowych Porta.

Ościeżnice o szerokości 60 mm stanowią komplet wyłącznie do skrzydeł MINIMAX i wszystkich drzwi wewnętrzzłokalowych w okleinie Portadecor.

KOLORYSTYKA

Portadecor
Portasynchro 3D
Portacortex
Super Matt

★★★

Portadur
Drewnopodobna PCV
Naturalna Standard
Naturalna Satin
Naturalna Select
Farba Akrylowa UV

★★★★

Portaperfect 3D
CPL HQ

★★★★★

PRZEKRÓJ OŚCIEŻNICY



60 mm,
okleina syntetyczna



100 mm, okleina syntetyczna
lub naturalna

PRZYKŁADY MONTAŻU

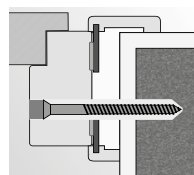

montaż na piankę
i kotwy w ścianie
murowanej

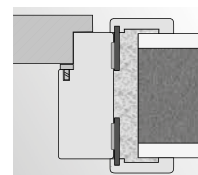

montaż na piankę
w ścianie murowanej

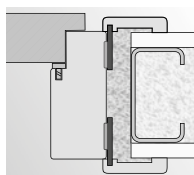

montaż na piankę
w ścianie z płyty
kartonowo-gipsowej

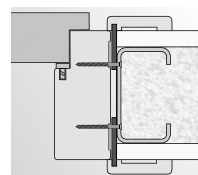

montaż na wkręty
w ścianie z płyty
kartonowo-gipsowej

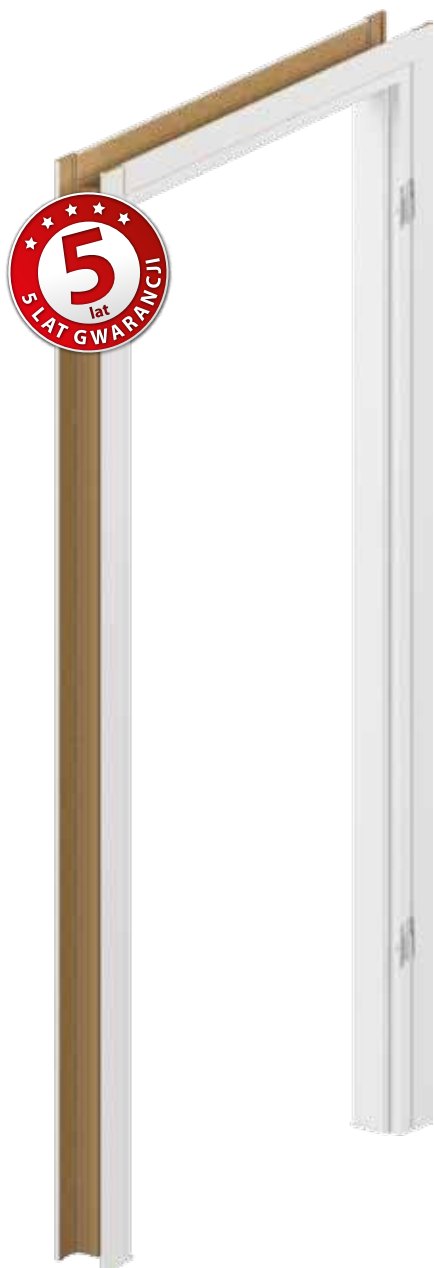



CENNIK NETTO | BRUTTO PLN

CENY OŚCIEŻNIC MINIMAX

	Portadecor (kolor Biały)		Portadecor (pozostałe kolory), Portasynchro 3D		Portaperfect 3D		CPL HQ, Portadur, Portacortex, Super Matt	
	jednoskrz.	dwuskrzydł.	jednoskrz.	dwuskrzydł.	jednoskrz.	dwuskrzydł.	jednoskrz.	dwuskrzydł.
MINIMAX 60 mm	116 142,68	173 212,79	128 157,44	193 237,39	-	-	-	-
MINIMAX 100 mm	129 158,67	211 259,53	129 158,67	211 259,53	153 188,19	229 281,67	205 252,15	306 376,38
Listwy płaskie *	41 50,43	48 59,04	41 50,43	48 59,04	48 59,04	57 70,11	57 70,11	57 70,11
Listwy zaokrąglone *	51 62,73	64 78,72	51 62,73	64 78,72	51 62,73	64 78,72	63 77,49	76 93,48
Ćwierćwałek **	12 14,76				14 17,22		14 17,22	

	Okleina Drewnopodobna PCV		Okleiny naturalne		Farba Akrylowa UV, Okleina Naturalna Satin	
	jednoskrz.	dwuskrzydł.	jednoskrz.	dwuskrzydł.	jednoskrz.	dwuskrzydł.
MINIMAX 60 mm	-	-	-	-	-	-
MINIMAX 100 mm	224 275,52	336 413,28	288 354,24	430 528,90	337 414,51	504 619,92
Listwy płaskie *	76 93,48	93 114,39	86 105,78	126 154,98	104 127,92	151 185,73
Listwy zaokrąglone *	81 99,63	100 123,00	86 105,78	126 154,98	104 127,92	151 185,73
Ćwierćwałek **	17 20,91		22 27,06		26 31,98	

* Komplet na jedną stronę.

** Cena za 1 szt. długości 2150 mm.

Ościeżnice są dostępne w wersji nielakerowanej (do wykończenia samodzielnego) w cenie niższej o 11 zł (netto) od ceny ościeżnicy polakerowanej pojedynczej oraz o 16 zł (netto) od podwójnej. Listwy w wersji nielakerowanej w cenie niższej o 6 zł (netto) od ceny kompletu listw polakerowanych pojedynczych oraz o 9 zł (netto) – od podwójnych.

Ościeżnice, listwy maskujące i ćwierćwałek są dostępne również w okleinie syntetycznej do samodzielnego lakierowania – w cenie ościeżnic i listw w okleinie drewnopodobnej Portadecor.

KONSTRUKCJA OŚCIEŻNICY

Ościeżnica składa się z:

- belki poziomej oraz dwóch belek pionowych wykonanych z MDF-u, wyposażonych w odpowiednie
- okucia i akcesoria,
- listw opaskowych (wyposażenie za dopłatą),
- ćwierćwałka (wyposażenie za dopłatą).

Ościeżnica jest produkowana i dostarczana do Klienta w postaci kompletu elementów przeznaczonych do składania na miejscu budowy.

Ościeżnica Minimax dla skrzydeł Porta GRANDE oklejona folią gruntującą oraz wykończona emalią RAL utwardzaną UV.

AKCESORIA – W CENIE OŚCIEŻNICY MINIMAX 60 mm

(dostępne tylko w okleinach Portadecor)

- Dwa zawiasy czopowe standard lub zawiasy PRIME za dopłatą
- Trzy zawiasy w ościeżnicy o wymiarze „100”
- Odbojniki
- Dyble, zaślepki
- Nakładki zabezpieczające dół ościeżnicy przed zawilgoceniem

AKCESORIA – W CENIE OŚCIEŻNICY MINIMAX 100 mm

Okleiny syntetyczne:

- Dwa zawiasy czopowe standard lub zawiasy PRIME za dopłatą
- Trzy zawiasy w ościeżnicy o wymiarze „100” oraz we wszystkich rozmiarach ościeżnicy w okleinie Portadur

Okleiny naturalne:

- Dwa komplety zawiasów PRIME
- Trzy komplety zawiasów PRIME w ościeżnicy o wymiarze „90” i „100” oraz we wszystkich okleinach naturalnych select
- Uszczelka gumowa na obwodzie ościeżnicy
- Nakładki zabezpieczające dół ościeżnicy przed zawilgoceniem

ROZMIAR OŚCIEŻNICY, patrz str. 168, Tabela 1

Szerokość 60 mm oraz szerokość 100 mm.

„60”, „70”, „80”, „90”, „100” i dowolna kombinacja tych rozmiarów przy drzwiach dwuskrzydłowych.

UWAGI

- Aprobata Techniczna AT-15-5664/2012, ITB Warszawa.
- Montaż ościeżnicy należy wykonać w pomieszczeniach z ostatecznie wykończonymi ścianami (np. tapety) i podłogą (np. parkiet).
- Ościeżnicę o szerokości 100 mm można również zamawiać w wersji „tunel” (tj. wykonaną bez wrębu oraz uszczelki, zawiasów i zaczepu zamka).

DOPLĄTY

- listwy maskujące płaskie lub zaokrąglone (str. 160)
- ćwierćwałek (str. 160)
- zawiasy PRIME 20 | **24,60**
- ościeżnica, listwy pokryte okleiną naturalną Dąb Biały (RAL 9016) 19 | **23,37**
- ćwierćwałek pokryty okleiną naturalną Dąb Biały (RAL 9016) 9 | **11,07**

Porta SYSTEM

od 209,- | 257,07

cena ościeżnicy netto | brutto (PLN)

Ościeżnica regulowana z listwami 60 mm

Łatwa w montażu ościeżnica regulowana Porta SYSTEM stanowi komplet wraz ze wszystkimi rodzajami skrzydeł wewnątrzlokowych. Moduł Retro pozwoli Państwu uzyskać zupełnie odmienną i nową stylizację drzwi.

KOLORYSTYKA

Portadecor
Portasynchro 3D
Portacortex
Super Matt

★★★

Portadur
Drewnopodobna PCV
Naturalna Standard
Naturalna Satin
Naturalna Select
Farba Akrylowa UV

★★★★

Portaperfect 3D
CPL HQ

★★★★★



PRZEKRÓJ OŚCIEŻNICY



ZAKRES REGULACJI OŚCIEŻNICY

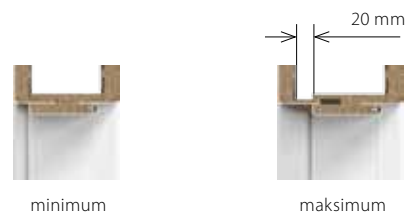

ZAKRES SZEROKOŚCI PANELU REGULUJĄCEGO

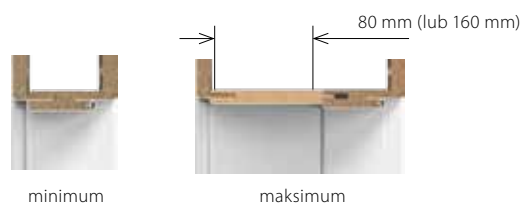



CENNIK NETTO | BRUTTO PLN

CENY OŚCIEŻNIC PORTA SYSTEM

		Portadecor, Portasynchro 3D		Portaperfect 3D, CPL HQ, Portadur, Portacortex, Super Matt		Okleina Drewnopodobna PCV		Farba Akrylowa UV, Okleiny naturalne		Okleina Naturalna Satin	
		jednoskrz.	dwuskrzydł.	jednoskrz.	dwuskrzydł.	jednoskrz.	dwuskrzydł.	jednoskrz.	dwuskrzydł.	jednoskrz.	dwuskrzydł.
A	75 ÷ 95	209 257,07	314 386,22	219 269,37	329 404,67	292 359,16	438 538,74	385 473,55	577 709,71	434 533,82	651 800,73
B, C	95 ÷ 115 120 ÷ 140	219 269,37	329 404,67	227 279,21	341 419,43	305 375,15	458 563,34	400 492,00	600 738,00	449 552,27	674 828,41
D, E	140 ÷ 160 160 ÷ 180	239 293,97	359 441,57	254 312,42	381 468,63	333 409,59	499 613,77	430 528,90	645 793,35	479 589,17	719 884,37
F, G, H	180 ÷ 200 200 ÷ 220 220 ÷ 240	259 318,57	389 478,47	272 334,56	408 501,84	362 445,26	543 667,89	462 568,26	693 852,39	511 628,53	766 942,18
I, J, K	240 ÷ 260 260 ÷ 280 280 ÷ 300	299 367,77	449 552,27	307 377,61	461 567,03	428 526,44	642 789,66	534 656,82	801 985,23	583 717,09	875 1076,25

CENY PANELU REGULUJĄCEGO® DO OŚCIEŻNICY PORTA SYSTEM

Zakres szerokości muru	Portadecor, Portasynchro 3D		Portaperfect 3D, Portadur, Portacortex, Super Matt		Okleina Drewnopodobna PCV		Farba Akrylowa UV, Okleiny naturalne		Okleina Naturalna Satin	
	jednoskrz.	dwuskrzydł.	jednoskrz.	dwuskrzydł.	jednoskrz.	dwuskrzydł.	jednoskrz.	dwuskrzydł.	jednoskrz.	dwuskrzydł.
typ A (80 mm) poziom	10 12,30	16 19,68	11 13,53	18 22,14	14 17,22	19 23,37	20 24,60	36 44,28	31 38,13	53 65,19
typ B (160 mm) poziom	16 19,68	22 27,06	17 20,91	24 29,52	18 22,14	25 30,75	31 38,13	45 55,35	53 65,19	78 95,94
typ A (80 mm) pion (kpl.)		40 49,20		44 54,12		48 59,04		78 95,94		91 111,93
typ B (160 mm) pion (kpl.)		59 72,57		64 78,72		68 83,64		118 145,14		144 177,12

CENY MODUŁU RETRO DO OŚCIEŻNICY PORTA SYSTEM (KOMPLET NA JEDNĄ STRONĘ)

Zakres szerokości muru	Portadecor, Portasynchro 3D		Portaperfect 3D, Portadur, Portacortex, Super Matt		Okleina Drewnopodobna PCV		Farba Akrylowa UV, Okleiny naturalne		Okleina Naturalna Satin	
	jednoskrz.	dwuskrzydł.	jednoskrz.	dwuskrzydł.	jednoskrz.	dwuskrzydł.	jednoskrz.	dwuskrzydł.	jednoskrz.	dwuskrzydł.
korona	97 119,31	151 185,73	98 120,54	152 186,96	101 124,23	155 190,65	120 147,60	185 227,55	147 180,81	226 277,98
listwy ozdobne pion (kpl.)		69 84,87		76 93,48		78 95,94		109 134,07		131 161,13
komplet (korona + listwy)	166 204,18	220 270,60	174 214,02	228 280,44	179 220,17	233 286,59	229 281,67	294 361,62	278 341,94	357 439,11

KONSTRUKCJA OŚCIEŻNICY

Ościeżnica składa się z:

- belek głównych: poziomej oraz dwóch pionowych wykonanych z materiałów drewnopochodnych,
- listew opaskowych.

Ościeżnica Porta SYSTEM jest produkowana i dostarczana do Klienta w postaci kompletu elementów przeznaczonych do składania na miejscu budowy.

Porta SYSTEM dla skrzydeł Porta GRANDE oklejona folią gruntującą oraz wykończona emalią RAL utwardzaną UV.

AKCESORIA – W CENIE OŚCIEŻNICY

Okleiny syntetyczne:

- Dwa zawiasy czopowe standard lub zawiasy PRIME za dopłatą
- Trzy zawiasy w ościeżnicy o wymiarze „100” oraz we wszystkich rozmiarach ościeżnicy w okleinie Portadur

Okleiny naturalne:

- Dwa komplety zawiasów PRIME
- Trzy komplety zawiasów PRIME w ościeżnicy o wymiarze „90” i „100” oraz we wszystkich okleinach naturalnych select
- Uszczelka gumowa na obwodzie ościeżnicy

ROZMIAR OŚCIEŻNICY, patrz str. 168, Tabela 1

Dla zakresów szerokości muru (A-K) „60”, „70”, „80”, „90”, „100”, „110” i „120” ÷ „200” oraz jednoskrzydłowe „60” ÷ „90” z dostawką „40”¹.

UWAGI

- Aprobata Techniczna AT-15-5664/2012, ITB Warszawa.
- Montaż ościeżnicy należy wykonać w pomieszczeniach z ostatecznie wykończonymi ścianami (np. tapety) i podłogą (np. parkiet).
- Ościeżnicę można również zamawiać w wersji „tunel” (tj. wykonaną bez wrębu oraz uszczelki, zawiasów i zaczepu zamka).
- Moduł RETRO niedostępny w pokryciu CPL HQ.

¹ Dotyczy tylko ościeżnicy w naturalnej okleinie.

DOPLĄTY (OPCJE)

- wzmocnienie pod samozamykacz 39 | **47,97**
- pokrycie okleiną naturalną Dąb Biały (RAL 9016) 49 | **60,27**
- pokrycie okleiną naturalną Dąb Biały (RAL 9016) dla pilastrów 15 | **18,45**
- pokrycie okleiną naturalną Dąb Biały (RAL 9016) dla korony 19 | **23,37**
- zawiasy PRIME 20 | **24,60**

Porta SYSTEM ELEGANCE

od 440,- | 541,20

cena ościeżnicy netto | brutto (PLN)

Ościeżnica regulowana bezprzylgowa z listwami 80 mm

Ościeżnica wewnątrzlokalowa dedykowana skrzydłom drzwiowym przygotowanym w wersji bezprzylgowej. Łatwa w montażu ościeżnica regulowana.

KOLORYSTYKA

Portadecor
Portasynchro 3D
Portacortex
Super Matt

★★★

Portadur
Drewnopodobna PCV
Naturalna Standard
Naturalna Satin
Naturalna Select
Farba Akrylowa UV

★★★★

Portaperfect 3D
CPL HQ

★★★★★



PRZEKRÓJ OŚCIEŻNICY

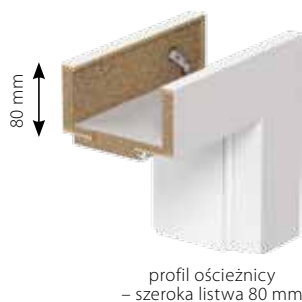

ZAKRES REGULACJI OŚCIEŻNICY

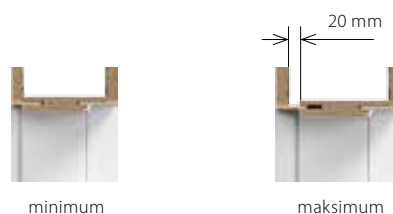

OŚCIEŻNICA DEDYKOWANA DLA KOLEKCJI SKRZYDEŁ PORTA GRANDE

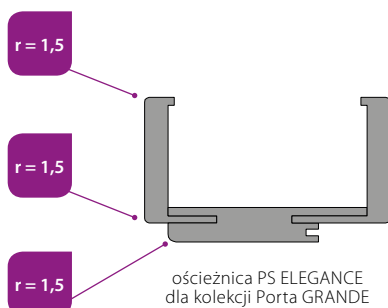



CENNIK NETTO | BRUTTO PLN

CENY OŚCIEŻNICY PORTA SYSTEM ELEGANCE Z ZAWIASAMI 3D

Zakres szerokości muru	Portadecor, Portasynchro 3D		Portaperfect 3D, CPL HQ, Portadur, Portacortex, Super Matt		Okleina Drewnopodobna PCV		Farba Akrylowa UV, Okleiny naturalne		Okleina Naturalna Satin	
	jednoskrz.	dwuskrzydł.	jednoskrz.	dwuskrzydł.	jednoskrz.	dwuskrzydł.	jednoskrz.	dwuskrzydł.	jednoskrz.	dwuskrzydł.
B, C 95 ÷ 115 120 ÷ 140	440 541,20	660 811,80	490 602,70	735 904,05	550 676,50	825 1014,50	639 785,97	958 1178,34	688 846,24	1032 1269,36
D, E 140 ÷ 160 160 ÷ 180	450 553,50	675 830,25	504 619,92	756 929,88	560 688,80	840 1033,20	661 825,33	991 1218,93	710 873,30	1065 1309,95
F, G, H 180 ÷ 200 200 ÷ 220 220 ÷ 240	460 565,80	690 848,70	518 637,14	777 955,71	570 701,10	855 1051,65	683 840,09	1023 1258,29	732 900,36	1097 1349,31
I, J, J 240 ÷ 260 260 ÷ 280 280 ÷ 300	483 594,09	725 891,75	546 671,58	819 1007,37	590 725,70	885 1088,55	726 892,98	1088 1338,24	775 953,25	1162 1429,26

PROMOCJA! Rabat 100 zł za ościeżnicę z zawiasami standard.



zawias standard (drzwi zamknięte)*



zawias standard (drzwi otwarte)*



zawias 3D (drzwi zamknięte)



zawias 3D (drzwi otwarte)

KONSTRUKCJA OŚCIEŻNICY

Ościeżnica składa się z:

- belek głównych: poziomej oraz dwóch pionowych wykonanych z materiałów drewnopochodnych i wyposażonych w niezbędne okucia i akcesoria.
- listew opaskowych.

Promień listwy kątownika „na kant” dla oklein naturalnych Standard, Select, Satin. Promień listwy kątownika 1,5 mm dla oklein: Portadecor, Portasynchro 3D, Portadur i Portacortex, Super Matt, Portaperfect 3D. Promień listwy kątownika 3 mm dla oklein: CPL HQ 0,2 mm i drewnopodobna PCV. Ościeżnica Porta SYSTEM ELEGANCE jest produkowana i dostarczana do Klienta w postaci kompletu elementów przeznaczonych do składania na miejscu budowy.

PS ELEGANCE dla skrzydeł Porta GRANDE oklejona folią gruntującą oraz wykończona emalią RAL utwardzaną UV.

AKCESORIA – W CENIE OŚCIEŻNICY

- Dwa komplety zawiasów regulowanych 3D lub zawiasow standard
- Uszczelka gumowa na obwodzie ościeżnicy

ROZMIAR OŚCIEŻNICY, patrz str. 168, Tabela 1

W dziesięciu zakresach szerokości muru, od 95 mm do 300 mm: „60”, „70”, „80”, „90”, „100” i „120” ÷ „200”.

UWAGI

- Aprobata Techniczna AT-15-5664/2012, ITB Warszawa.
- Montaż ościeżnicy należy wykonać w pomieszczeniach z ostatecznie wykończonymi ścianami (np. tapety) i podłogą (np. parkiet).
- Ze względu na zaczep zawiasów należy pamiętać o uwzględnieniu tego elementu przy wykonywaniu otworu montażowego, *patrz Instrukcja*.
- *Zawias standard można stosować tylko do skrzydeł o wadze nieprzekraczającej 32 kg. Tabele wagowe skrzydeł dostępne pod adresem: www.porta.com.pl/waga

DOPLATY

- trzeci zawias 3D w ościeżnicach „100” 66 | **81,18**
- trzeci zawias standard w ościeżnicach „100” 33 | **40,59**
- wzmocnienie pod samozamykacz 39 | **47,97**
- pokrycie okleiną naturalną Dąb Biały (RAL 9016) 49 | **60,27**

Ościeżnica regulowana

Ościeżnica dedykowana do skrzydła szklanego firmy Gipsy Kings. Skrzydła szklane Gipsy Kings zaprojektowane do prezentowanej ościeżnicy posiadają wygrawerowany logotyp Porta DRZWI. Tylko tak dobrany komplet gwarantuje wysokie parametry użytkowe i satysfakcję z zakupu.

KOLORYSTYKA

Portadecor
Portasynchro 3D
Portacortex
Super Matt

★★★

Portadur
Drewnopodobna PCV
Naturalna Standard
Naturalna Satin
Naturalna Select
Farba Akrylowa UV

★★★★

Portaperfect 3D
CPL HQ

★★★★★



PRZEKRÓJ OŚCIEŻNICY



zaczep zamka

ZAKRES REGULACJI OŚCIEŻNICY



minimum

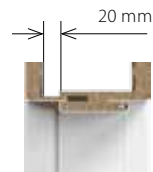

maksimum

PREZENTACJA PRZYKŁADOWYCH SKRZYDEŁ SZKLANYCH



S05 five



p15 dmuchawce mat



p55 drzewa 2

Szczegółowa oferta dotycząca skrzydeł szklanych firmy Gipsy Kings dostępna jest na stronie www.szklanedrzwi.pl



■ CENNIK NETTO | BRUTTO PLN

CENY OŚCIEŻNIC PORTA SYSTEM

Zakres szerokości muru	Portadecor, Portasynchro 3D	CPL HQ, Portadur, Portacortex, Super Matt, Portaperfect 3D	Okleina Drewnopodobna PCV	Farba Akrylowa UV, Okleiny naturalne	Okleina Naturalna Satin
A 75 ÷ 95 mm	209 257,07	219 269,37	292 359,16	385 473,55	434 533,82
B, C 95 ÷ 115 mm 120 ÷ 140 mm	219 269,37	227 279,21	305 375,15	400 492,00	449 552,27
D, E 140 ÷ 160 mm 160 ÷ 180 mm	239 293,97	254 312,42	333 409,59	430 528,90	479 589,17
F, G, H 180 ÷ 200 mm 200 ÷ 220 mm 220 ÷ 240 mm	259 318,57	272 334,56	362 445,26	462 568,26	511 628,53
I, J, K 240 ÷ 260 mm 260 ÷ 280 mm 280 ÷ 300 mm	299 367,77	307 377,61	428 526,44	534 656,82	583 717,09

Ościeżnice pokryte okleinami naturalnymi są również dostępne w wersji nielakierowanej – do wykończenia we własnym zakresie. Cena niższa o 22 zł (netto) od ceny ościeżnicy polakierowanej pojedynczej i o 33 zł (netto) od podwójnej. Ościeżnice w okleinie syntetycznej do samodzielnego lakierowania dostępne są w cenie ościeżnic w okleinie Portadecor.

KONSTRUKCJA OŚCIEŻNICY

Ościeżnica składa się z:

- belek głównych: poziomej oraz dwóch pionowych wykonanych z materiałów drewnopochodnych
- listew opaskowych.

Ościeżnica PS Gipsy Kings jest produkowana i dostarczana do Klienta w postaci kompletu elementów przeznaczonych do składania na miejscu budowy.

AKCESORIA – W CENIE OŚCIEŻNICY

- Zaczep zamka (krótki)
- Uszczelka gumowa na obwodzie ościeżnicy
- Gniazda zawiasowe (kieszenie) 2 sztuki dla rozmiarów „60” ÷ „90”, 3 sztuki dla rozmiaru „100”

UWAGA! zawiasy dostarczane są przez producenta skrzydeł szklanych tj. firmę Gipsy Kings – www.szklanedrzwi.pl

ROZMIAR OŚCIEŻNICY, patrz str. 168, Tabela 1

W jedenastu zakresach szerokości muru, od 75 mm do 300 mm: „60”, „70”, „80”, „90”, „100”.

UWAGI

- Aprobata Techniczna AT-AT-15-5664/2012, ITB Warszawa.
- Montaż ościeżnicy należy wykonać w pomieszczeniach z ostatecznie wykończonymi ścianami (np. tapety) i podłogą (np. parkiet).

Villadora RETRO

od 632,- | 777,36

cena ościeżnicy netto | brutto (PLN)

Ościeżnica regulowana RETRO

Ościeżnice wewnętrzne dedykowane skrzydłom Villadora. Łatwa w montażu ościeżnica regulowana.

KOLORYSTYKA

Naturalna Retro

★★★★

PRZEKRÓJ OŚCIEŻNICY



profil ościeżnicy
– szeroka listwa 80 mm



moduł Retro

ZAKRES REGULACJI OŚCIEŻNICY



minimum

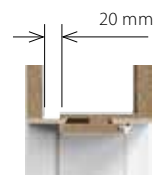

maksimum



CENNIK NETTO | BRUTTO PLN

CENY OŚCIEŻNIC VILLADORA

Zakres szerokości muru	jedenokrzydłowe		dwuskrzydłowe	
	Netto	Brutto	Netto	Brutto
A 75 ÷ 95 mm	632	777,36	948	1166,04
B 95 ÷ 115 mm	654	804,42	982	1207,86
C 120 ÷ 140 mm	676	831,48	1014	1247,22
D 140 ÷ 160 mm	698	858,54	1014	1247,22
E 160 ÷ 180 mm	720	885,60	1048	1289,04
F 180 ÷ 200 mm	742	912,66	1114	1370,22
G 200 ÷ 220 mm	764	939,72	1147	1410,81
H 220 ÷ 240 mm	786	966,78	1180	1451,40
I 240 ÷ 260 mm	808	993,84	1213	1491,99
J 260 ÷ 280 mm	830	1020,90	1247	1533,81
K 280 ÷ 300 mm	852	1047,96	1279	1573,17

MODUŁ RETRO

	jedenokrzydłowe	dwuskrzydłowe
Korona (kpl. / 1str.)	243 298,89	485 596,55
Listwy ozdobne (kpl. / 1str.)	210 258,30	210 258,30
Korona + pilastry (kpl. / 1 str.)	453 557,19	695 854,85

KONSTRUKCJA OŚCIEŻNICY

Ościeżnica składa się z:

- belek głównych: poziomej oraz dwóch pionowych wykonanych z materiałów drewnopochodnych i wyposażonych w niezbędne okucia i akcesoria
- listew opaskowych.

Ościeżnica Villadora Reto jest produkowana i dostarczana do Klienta w postaci kompletu elementów przeznaczonych do składania na miejscu budowy.

AKCESORIA – W CENIE OŚCIEŻNICY

- Trzy komplety zawiasów czopowych z regulacją 3D
- Uszczelka gumowa na obwodzie ościeżnicy

ROZMIAR OŚCIEŻNICY, patrz str. 168, Tabela 1

Dla zakresów szerokości muru (A-K): „60”, „70”, „80”, „90”, „100” i „120” ÷ „200”.

UWAGI

- Aprobata Techniczna AT-15-5664/2012, ITB Warszawa.
- Montaż ościeżnicy należy wykonać w pomieszczeniach z ostatecznie wykończonymi ścianami (np. tapety) i podłogą (np. parkiet).
- Ze względu na zaczep zawiasów należy pamiętać o uwzględnieniu tego elementu przy wykonywaniu otworu montażowego, *patrz Instrukcja*.
- Moduł RETRO jest dostępny do ościeżnic Villadora Retro.

Villadora MODERN

od 750,- | 922,50

cena ościeżnicy netto | brutto (PLN)

Ościeżnica regulowana MODERN

Ościeżnice wewnętrzzłokalne dedykowane skrzydłom Villadora. Łatwa w montażu ościeżnica regulowana.

KOLORYSTYKA

Naturalna Select (Porta)
Unikalne Okleiny Naturalne (Villadora)

★★★★



panel poziomy
w wersji PLUS
– wysokość
górnej opaski
200 mm

PRZEKRÓJ OŚCIEŻNICY



profil ościeżnicy
– 80 mm dla wysokości drzwi 2.0
– 100 mm dla wysokości drzwi 2.2

ZAKRES REGULACJI OŚCIEŻNICY

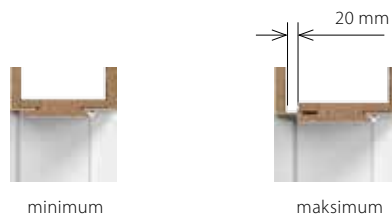

minimum

maksimum

CENNIK NETTO | BRUTTO PLN

CENY OŚCIEŻNIC VILLADORA

Zakres szerokości muru	WYSOKOŚĆ 2.0				WYSOKOŚĆ 2.2			
	STANDARD		PLUS		STANDARD		PLUS	
	jednoskrzydłowe	dwuskrzydłowe	jednoskrzydłowe	dwuskrzydłowe	jednoskrzydłowe	dwuskrzydłowe	jednoskrzydłowe	dwuskrzydłowe
B 95 ÷ 115 mm	750 922,50	1125 1383,75	970 1193,10	1455 1789,65	955 1174,65	1433 1762,59	1176 1446,48	1764 2169,72
C 120 ÷ 140 mm	764 939,72	1147 1410,81	985 1211,55	1477 1816,71	970 1193,10	1455 1789,65	1191 1464,93	1786 2196,78
D 140 ÷ 160 mm	779 958,17	1169 1437,87	1000 1230,00	1500 1845,00	985 1211,55	1477 1816,71	1205 1482,15	1808 2223,84
E 160 ÷ 180 mm	794 976,62	1191 1464,93	1014 1247,22	1522 1872,06	1000 1230,00	1500 1845,00	1220 1500,60	1830 2250,90
F 180 ÷ 200 mm	808 993,84	1213 1491,99	1029 1265,67	1544 1899,12	1014 1247,22	1522 1872,06	1235 1519,05	1852 2277,96
G 200 ÷ 220 mm	823 1012,29	1235 1519,05	1044 1284,12	1566 1926,18	1029 1265,67	1544 1899,12	1250 1537,50	1875 2306,25
H 220 ÷ 240 mm	838 1030,74	1257 1546,11	1058 1301,34	1588 1953,24	1044 1284,12	1566 1926,18	1264 1554,72	1897 2333,31
I 240 ÷ 260 mm	852 1047,96	1279 1573,17	1073 1319,79	1610 1980,30	1058 1301,34	1588 1953,24	1279 1573,17	1919 2360,37
J 260 ÷ 280 mm	867 1066,41	1301 1600,23	1088 1338,24	1632 2007,36	1073 1319,79	1610 1980,30	1294 1591,62	1941 2387,43
K 280 ÷ 300 mm	882 1084,86	1323 1627,29	1102 1355,46	1654 2034,42	1088 1338,24	1632 2007,36	1308 1608,84	1963 2414,49

KONSTRUKCJA OŚCIEŻNICY

Ościeżnica składa się z:

- belek głównych: poziomej oraz dwóch pionowych wykonanych z materiałów drewnopochodnych i wyposażonych w niezbędne okucia i akcesoria.
- listew opaskowych.
- 2 kątowników (paneli) poziomych w wersji PLUS

Występują 4 opcje konstrukcji:

- wysokość 2.0 standard – kątowniki o szerokości 80mm, belki i kątowniki zacięte do połączenia pod kątem 45°
- wysokość 2.2 standard – kątowniki o szerokości 100mm, belki i kątowniki zacięte do połączenia pod kątem 45°
- wysokość 2.0 PLUS – kątowniki pionowe o szerokości 80mm, kątowniki poziome o szerokości 200mm, belki i kątowniki zacięte do połączenia pod kątem 90°
- wysokość 2.2 PLUS – kątowniki pionowe o szerokości 100mm, kątowniki poziome o szerokości 200mm, belki i kątowniki zacięte do połączenia pod kątem 90°

Listwy kątownika, panele oraz belki mają profil krawędzi „na kant”

Ościeżnica Villadora Modern jest produkowana i dostarczana do Klienta w postaci kompletu elementów przeznaczonych do składania na miejscu budowy.

AKCESORIA – W CENIE OŚCIEŻNICY

- Dwa komplety zawiasów regulowanych 3D dla normy wysokości 2.0
- Trzy komplety zawiasów regulowanych 3D dla normy wysokości 2.2
- Uszczelka gumowa na obwodzie ościeżnicy

ROZMIAR OŚCIEŻNICY, patrz str. 168, Tabela 1

Dla zakresów szerokości muru (B-K): „60”, „70”, „80”, „90”, „100” i „120” ÷ „200”.

UWAGI

- Aprobata Techniczna AT-15-5664/2012, ITB Warszawa.
- Montaż ościeżnicy należy wykonać w pomieszczeniach z ostatecznie wykończonymi ścianami (np. tapety) i podłogą (np. parkiet).
- Ze względu na zaczep zawiasów należy pamiętać o uwzględnieniu tego elementu przy wykonywaniu otworu montażowego, patrz Instrukcja.

DOPLĄTY

- trzeci zawias 3D w ościeżnicach „100” dla normy wysokości 2.0 66 | **81,18**
- wzmocnienie pod samozamykacz 39 | **47,97**

Ościeżnica regulowana

Do przeszklenia ścianek działowych i doświetlenia pomieszczeń warto zastosować nowoczesne i funkcjonalne rozwiązanie w formie naświetli.

Dzięki naświetlom pomieszczenia mogą zostać podzielone bez utraty światła.

KOLORYSTYKA

Portadecor
Portasynchro 3D
Portacortex
Super Matt

★★★

Portadur
Drewnopodobna PCV
Naturalna Standard
Naturalna Satin
Naturalna Select
Farba Akrylowa UV

★★★★

Portaperfect 3D
CPL HQ

★★★★★

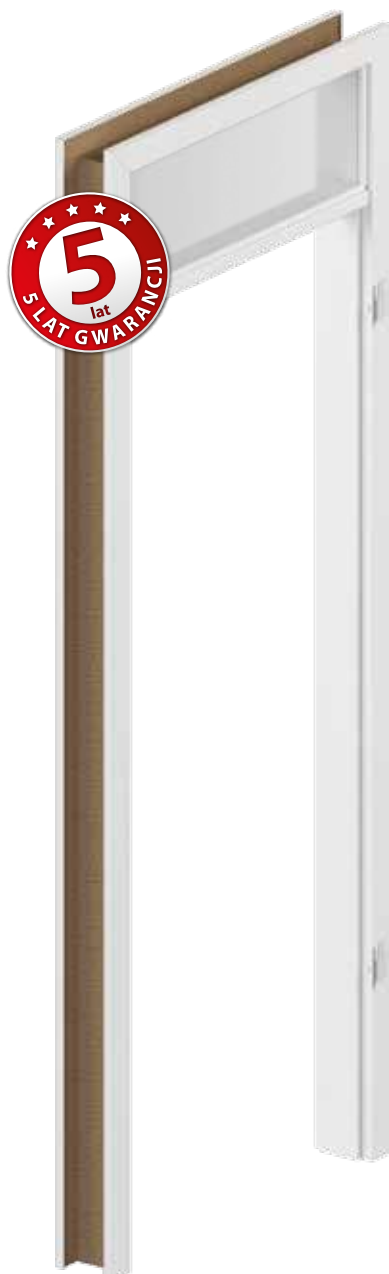

naświetle samodzielne

KONSTRUKCJA NAŚWIETLA

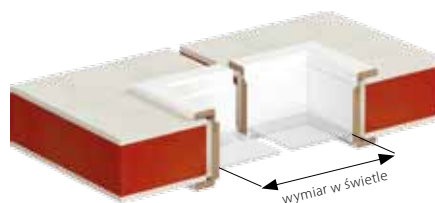

ZAKRES REGULACJI OŚCIEŻNICY PORTA SYSTEM

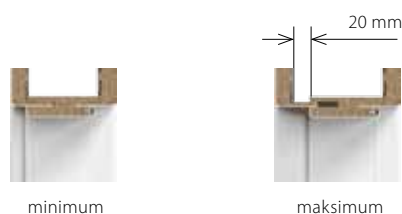

CENNIK NETTO | BRUTTO PLN

CENY NAŚWIETLI WEWNĄTRZLOKALOWYCH REGULOWANYCH

Zakres szerokości muru	Portadecor, Portasynchro 3D, Portaperfect 3D			CPL HQ, Portadur, Portacortex, Super Matt			Okleiny drewnopodobne			Farba Akrylowa UV, Okleiny naturalne			Okleina Naturalna Satin		
	Grupa wymiarowa A x A	Grupa wymiarowa A x B	Grupa wymiarowa B x B	Grupa wymiarowa A x A	Grupa wymiarowa A x B	Grupa wymiarowa B x B	Grupa wymiarowa A x A	Grupa wymiarowa A x B	Grupa wymiarowa B x B	Grupa wymiarowa A x A	Grupa wymiarowa A x B	Grupa wymiarowa B x B	Grupa wymiarowa A x A	Grupa wymiarowa A x B	Grupa wymiarowa B x B
A 75÷95 mm	130 159,90	170 209,10	210 258,30	153 188,19	203 249,69	253 311,19	164 201,72	214 263,22	264 324,72	400 492,00	500 615,00	620 762,60	449 552,27	549 675,27	694 853,62
B 95÷115 mm	134 164,82	174 214,02	214 263,22	158 194,34	208 255,84	258 317,34	169 207,87	219 269,37	269 330,87	407 500,61	507 623,61	627 771,21	456 560,88	556 683,88	701 862,23
C 120÷140 mm	138 169,74	178 218,94	218 268,14	163 200,49	213 261,99	263 323,49	174 214,02	224 275,52	274 337,02	414 509,22	514 632,22	634 779,82	463 569,49	563 692,49	708 870,84
D 140÷160 mm	142 174,66	182 223,86	222 273,06	168 206,64	218 268,14	268 329,64	179 220,17	229 281,67	279 343,17	421 517,83	521 640,83	641 788,43	470 578,10	570 701,10	715 879,45
E 160÷180 mm	146 179,58	186 228,78	226 277,98	173 212,79	223 274,29	273 335,79	184 226,32	234 287,82	284 349,32	428 526,44	528 649,44	648 797,04	477 586,71	577 709,71	722 888,06
F 180÷200 mm	150 184,50	190 233,70	230 282,90	178 218,94	228 280,44	278 341,94	189 232,47	239 293,97	289 355,47	435 535,05	535 658,05	655 805,65	484 595,32	584 718,32	729 896,67
G 200÷220 mm	154 189,42	194 238,62	234 287,82	183 225,09	233 286,59	283 348,09	194 238,62	244 300,12	294 361,62	442 543,66	542 666,66	662 814,26	491 603,93	591 726,93	736 905,28
H 220÷240 mm	158 194,34	198 243,54	238 292,74	188 231,24	238 292,74	288 354,24	199 244,77	249 306,27	299 367,77	449 552,27	549 675,27	669 822,87	498 612,54	598 735,54	743 913,89
I 240÷260 mm	162 199,26	202 248,46	242 297,66	193 237,39	243 298,89	293 360,39	204 250,92	254 312,42	304 373,92	456 560,88	556 683,88	676 831,48	505 621,15	605 744,15	750 922,50
J 260÷280 mm	166 204,18	206 253,38	246 302,58	198 243,54	248 305,04	298 366,54	209 257,07	259 318,57	309 380,07	463 569,49	563 692,49	683 840,09	512 629,76	612 752,76	757 931,11
K 280÷300 mm	170 209,10	210 258,30	250 307,50	203 249,69	253 311,19	303 372,69	214 263,22	264 324,72	314 386,22	470 578,10	570 701,10	690 848,70	519 638,37	619 761,37	764 939,72

DOPLĄTY ZA NAŚWIETLE GÓRNE ZESPOLONE Z PORTA SYSTEM

Portadecor, Portasynchro 3D, Portaperfect 3D	Portadur, Portacortex, Super Matt	Okleiny drewnopodobne	Ofarba Akrylowa UV, Okleiny naturalne	Okleina Naturalna Satin
130 159,90	152 186,96	174 214,02	196 241,08	245 301,35

Doплаты mają zastosowanie do cen Porta SYSTEM – skrzydła pojedyncze, *patrz Tabela str. 132*. Są niezależne od zakresu szerokości muru.

KONSTRUKCJA OŚCIEŻNICY

Naświetla składają się z belek głównych (dwóch poziomych oraz dwóch pionowych wykonanych z materiałów drewnopochodnych), kompletu listew przyszybowych, łączników belek głównych oraz listew opaskowych. Naświetla są produkowane i dostarczane do Klienta w postaci kompletu elementów przeznaczonych do składania w miejscu montażu.

WYMIARY

- W zakresach grubości muru, od 75 mm do 300 mm.
- Naświetle zespolone z Porta SYSTEM (*str. 168, Tabela 1*), standardowa wysokość we wrębie wynosi 270 mm. H_0 , H_1 , H_2 + 302 mm wysokości ościeżnicy Porta SYSTEM.
- Naświetle samodzielne dostępne w rozmiarach szerokości i wysokości „40”, „50”, „60”, „70”, „80”, „90”, „100” i „120” ÷ „220”.
- Maksymalny wymiar naświetla ograniczony jest powierzchnią szyby, która nie może przekroczyć 3 m².

UWAGI

- Aprobata Techniczna AT-15-5664/2012, ITB Warszawa.
- Naświetle nie jest wyposażone w szybę. Zalecane stosowanie szyby o grubości 4–6 mm.
- Montaż naświetla należy wykonać w pomieszczeniach z ostatecznie wykończonymi ścianami (np. tapety) i podłogą (np. parkiet).
- Grupy wymiarowe oraz rysunki poglądowe, *patrz str. 166*.

Kątowa MAŁA, DUŻA

od 175,- | 215,25

cena ościeżnicy netto | brutto (PLN)

Ościeżnice wewnątrzlokalowe metalowe

Produkt najwyższej jakości, mający zastosowanie wszędzie tam, gdzie są montowane drzwi o wysokiej odporności na ogień, korozję i niekorzystne czynniki zewnętrzne.

Dzięki automatycznej linii malowania proszkowego, powierzchnia blachy wykorzystanej do produkcji jest idealnie gładka i zabezpieczona przed korozją.

KOLORYSTYKA

Blacha Stalowa Laminowana PCV ★★★★★

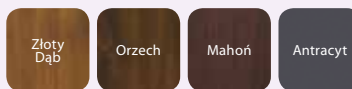

Farba Poliesterowa ★★★★★

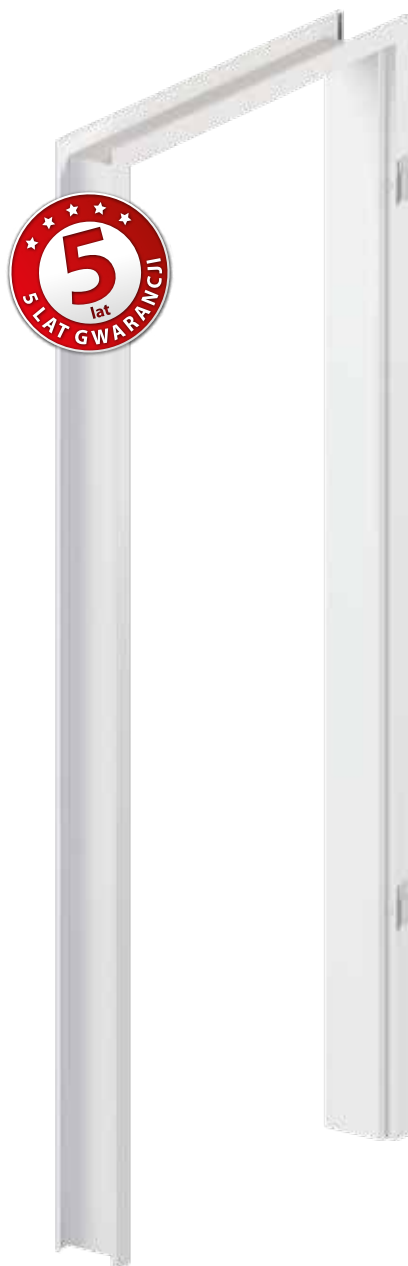
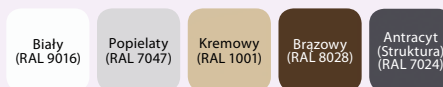

PRZEKRÓJ OŚCIEŻNICY



mała



duża

PRZYKŁADY MONTAŻU

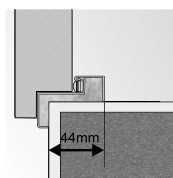

ościeżnica kątowa mała

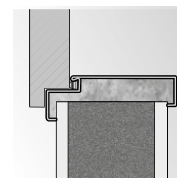

montaż bez dodatkowych elementów kotwiących

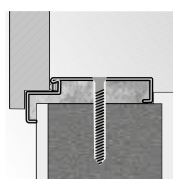

ościeżnica kątowa duża
montaż na dyble

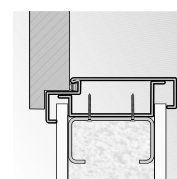

ościeżnica kątowa duża
montaż na ścianie
kartonowo-gipsowej



CENNIK NETTO | BRUTTO PLN

CENY OŚCIEŻNIC KĄTOWYCH

	„60”, „70”, „80”, „90” jednoskrz.	„100”	„110”	„120”, „140”, „160”, „180”, „200” dwuskrzydł.
Mała do ścianek murowanych	175 215,25	200 246,00	–	–
Duża do ścianek murowanych	200 246,00	237 291,51	237 291,51	300 369,00
Duża do ścianek kartonowo-gips.	225 276,75	263 323,49	263 323,49	337 414,51
Składana z blachy kwasoodpornej do ścianek murowanych	532 654,36	570 701,10	–	–
Składana z laminowaną PCV do ścianek murowanych	308 378,84	346 425,58	–	462 568,26

CENY PROGÓW ZE STALI NIERDZEWNEJ

	jednoskrz.	dwuskrzydł.
standardowy (90 mm)	70 86,10	113 138,99
poszerzony (120 mm)	84 103,32	133 163,59

Kątowa DUŻA SKŁADANA

ościeżnica wewnętrzzłokalowa z blachy kwasoodpornej, z blachy stalowej ocynkowanej, lakierowana proszkowo lub blachy stalowej laminowanej PCV



duża składana



z blachy kwasoodpornej

KONSTRUKCJA OŚCIEŻNICY

Ościeżnice metalowe Kątowe (mała i duża) są wykonane z blachy stalowej ocynkowanej o grubości 1,2 mm. Ościeżnice są dostępne jako uniwersalne lub lewe i prawe. Szerokość profilu ościeżnicy: 50 mm (Kątowa mała) lub 100 mm (Kątowa duża). Ościeżnice składane występują w wersji z blachy nierdzewnej (kwasoodpornej) szcztokowanej (profil 100 mm) lub z blachy stalowej ocynkowanej pokrytej drewnopodobnym materiałem PCV (profil 80 mm). Ościeżnice składane są produkowane i dostarczane jako zestaw elementów pakowanych w karton do samodzielnego złożenia na budowie.

AKCESORIA – W CENIE OŚCIEŻNICY

Kątowa duża i mała oraz składana do ścianek murowanych:

- Dwa zawiasy czopowe standard
- Trzy zawiasy (w ościeżnicy o wymiarze „100” i „110”)
- Klucz imbusowy
- Uszczelka gumowa na obwodzie ościeżnicy w kolorze beżowym, popielatym lub brązowym
- Kotwy ułatwiające montaż (Kątowa mała)

Kątowa duża do ścianek kartonowo-gipsowych:

- Dwa zawiasy czopowe standard
- Trzy zawiasy w ościeżnicy o wymiarze „100”
- Klucz imbusowy
- Uszczelka gumowa na obwodzie ościeżnicy w kolorze beżowym, popielatym lub brązowym
- Specjalne kotwy do ścian kartonowo-gipsowych ułatwiające montaż

ROZMIAR OŚCIEŻNICY, patrz str. 168, Tabela 2

„60”, „70”, „80”, „90”, „100”, „110” i „120” ÷ „200”²

W dwóch wersjach:

- do postawienia na gotowej posadzce „0”
- do zalania w wylewce posadzki „-30”

UWAGI

- Aprobata Techniczna AT-15-7122/2011, ITB Warszawa (składana) AT-15-8385/2010 ITB Warszawa.
- Certyfikat Zgodności nr ITB-1312/W, ITB Warszawa.
- Kątowa duża składana z zawiasem w kolorze złotym.
- Profil 80 dla ościeżnicy składanej w PCV, nie obejmuje opcji rozszerzenia profilu.

- 1 Wymiary niedostępne w ościeżnicy składanej z blachy kwasoodpornej.
- 2 Wersja niedostępna w ościeżnicy składanej pokrytej laminatem PCV.

DOPLĄTY

- próg ze stali nierdzewnej (str. 159)
- dyble montażowe (kątowa duża) 33 | **40,59**
- rozszerzenie profilu ościeżnicy do 110 do 150 mm 50 | **61,50**
- rozszerzenie profilu ościeżnicy od 155 do 270 mm 100 | **123,00**
- rozszerzenie profilu ościeżnicy od 275 do 390 mm 151 | **185,73**

Regulowana

od 374,- | 460,02

cena ościeżnicy netto | brutto (PLN)

Ościeżnica wewnątrzlokalowa metalowa

Ościeżnica może być zastosowana praktycznie we wszystkich typach pomieszczeń – w mieszkaniach, biurach, hotelach, zakładach przemysłowych, a także wszędzie tam, gdzie panują warunki o podwyższonej wilgotności.

KOLORYSTYKA

Farba Poliesterowa ★★★★★

Biały
(RAL 9016)

Popielaty
(RAL 7047)

Kremowy
(RAL 1001)

Brazowy
(RAL 8028)

Antracyt
(Struktura)
(RAL 7024)

PRZEKRÓJ OŚCIEŻNICY



strona zewnętrzna

PRZYKŁADY MONTAŻU NA MURACH O RÓŻNEJ GRUBOŚCI

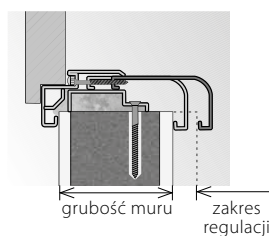



REGULACJA

■ CENNIK NETTO | BRUTTO PLN

CENY OŚCIEŻNIC REGULOWANYCH

Zakres szerokości muru	„60”÷„90”	„100”÷„110”	„120”÷„200”
A 95 ÷ 115 mm	374 460,02	437 537,51	562 691,26
B 120 ÷ 145 mm	400 492,00	462 568,26	600 738,00
C 145 ÷ 170 mm	425 522,75	486 597,78	637 783,51
D 170 ÷ 195 mm	450 553,50	512 629,76	674 829,02
E 195 ÷ 220 mm	475 584,25	537 660,51	712 875,76
F 220 ÷ 245 mm	500 615,00	562 691,26	749 921,27
G 245 ÷ 270 mm	525 645,75	587 722,01	788 969,24
H 270 ÷ 295 mm	550 676,50	612 752,76	824 1013,52

KONSTRUKCJA OŚCIEŻNICY

Ościeżnica regulowana jest wykonana z najwyższej jakości blachy stalowej ocynkowanej o grubości 1,5 mm.

Ościeżnica składa się z:

- części felcowej (z zawiasami i otworami zaczepowymi zamka), mocowanej na stałe do ściany
- dostawki zamykającej, obejmującej ścianę
- uszczelki obwiedniowej
- zawiasów czopowych

AKCESORIA – W CENIE OŚCIEŻNICY

- Dwa zawiasy czopowe standard
- Trzy zawiasy (w ościeżnicy o wymiarze „100” i „110”)
- Klucz imbusowy
- Uszczelka gumowa na obwodzie ościeżnicy w kolorze popielatym, brązowym, kremowym oraz antracyt
- Kołki rozporowe – ościeżnica kotwiona do ściany murowanej
- Wkręty samogwintujące – ościeżnica kotwiona do ściany kartonowo-gipsowej

ROZMIAR OŚCIEŻNICY, patrz str. 168, Tabela 2

- „60”, „70”, „80”, „90”, „100”, „110” i „120” ÷ „200”
- Do postawienia na gotowej posadzce „0”.

UWAGI

- Aprobata Techniczna AT-15-7122/2011, ITB Warszawa.
- Certyfikat Zgodności nr ITB-1312/W, ITB Warszawa.
- Montaż ościeżnicy należy wykonać w pomieszczeniach z ostatecznie wykończonymi ścianami (np. tapety) i podłogą (np. parkiet).

DOPŁATY

- próg ze stali nierdzewnej

(str. 159)

Regulowana PS „na kant”

od 385,- | 473,55

cena ościeżnicy netto | brutto (PLN)

Ościeżnica metalowa do skrzydeł wewnętrznych oraz szklanych Gipsy Kings

Ościeżnica może być zastosowana praktycznie we wszystkich typach pomieszczeń – w mieszkaniach, biurach, hotelach, zakładach przemysłowych, a także wszędzie tam, gdzie panują warunki o podwyższonej wilgotności.

KOLORYSTYKA

Farba Poliestrowa ★★★★★

Biały
(RAL 9016)

Popielaty
(RAL 7047)

Kremowy
(RAL 1001)

Brazowy
(RAL 8028)

Antracyt
(Struktura)
(RAL 7024)

PRZEKRÓJ OŚCIEŻNICY



strona zewnętrzna

PRZYKŁADY MONTAŻU NA MURACH O RÓŻNEJ GRUBOŚCI

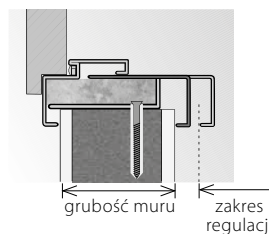



CENNIK NETTO | BRUTTO PLN

CENY OŚCIEŻNIC REGULOWANYCH

Zakres szerokości muru	„60”÷„90”	„100”
A 95 ÷ 115 mm	385 473,55	485 596,55
B 120 ÷ 145 mm	410 504,30	510 627,30
C 145 ÷ 170 mm	435 535,05	535 658,05
D 170 ÷ 195 mm	460 565,80	560 688,80
E 195 ÷ 220 mm	485 596,55	585 719,55
F 220 ÷ 245 mm	510 627,30	610 750,30
G 245 ÷ 270 mm	535 638,05	635 781,05
H 270 ÷ 295 mm	560 688,80	660 811,80

KONSTRUKCJA OŚCIEŻNICY

Ościeżnica regulowana jest wykonana z najwyższej jakości blachy stalowej ocynkowanej o grubości 1,2 mm.

Ościeżnica składa się z:

- części felcowej (z zawiasami i otworami zaczepowymi zamka), mocowanej na stałe do ściany
- dostawki zamykającej, obejmującej
- uszczelki obwiedniowej
- zawiasów czopowych¹

Konstrukcja ościeżnicy umożliwia kompensację różnic w grubości ściany do 25 mm w ramach ośmiu zakresów grubości ściany.

Dostępne wersje:

• wersja 1

wersja z jednym otworem zaczepowym, w stałej odległości od górnego wrębu ościeżnicy 892 mm (niezależnie od normy) dedykowana pod skrzydła szklane z firmy Gipsy Kings; (szkła hartowane o grubości 8 mm)

UWAGA: Rozstaw zawiasów dedykowanego skrzydła Gipsy Kings w PN dla tej ościeżnicy jest inny niż dla ościeżnicy Porta System drewnopochodnej – skrzydło szklane należy zamawiać w wykonaniu przystosowanym do ościeżnic metalowych PORTA. Zawiasy w tej wersji ościeżnicy dostarczane przez firmę Gipsy Kings.

• wersja 2

wersja z 2 gniazdami zaczepowymi dedykowana pod skrzydła wewnątrzlokalowe PORTA.

AKCESORIA – W CENIE OŚCIEŻNICY

- Dwa zawiasy czopowe standard¹
- Trzy zawiasy (w ościeżnicy o wymiarze „100”)
- Klucz imbusowy
- Uszczelka gumowa na obwodzie ościeżnicy w kolorze popielatym, brązowym, kremowym oraz antracyt
- Kołki rozporowe – ościeżnica kotwiona do ściany murowanej
- Wkręty samogwintujące – ościeżnica kotwiona do ściany kartonowo-gipsowej

ROZMIAR OŚCIEŻNICY, patrz str. 168, Tabela 2

„60”, „70”, „80”, „90”, „100”

Do postawienia na gotowej posadzce „0”.

UWAGI

- Aprobata Techniczna AT-15-7122|2011, ITB Warszawa.
- Certyfikat Zgodności nr ITB-1312|W, ITB Warszawa.
- Montaż ościeżnicy należy wykonać w pomieszczeniach z ostatecznie wykończonymi ścianami (np. tapety) i podłogą (np. parkiet).

1 Nie dotyczy wersji dla skrzydeł szklanych Gipsy Kings.

DOPLĄTY

- próg ze stali nierdzewnej

(str. 159)

Ościeżnice wewnętrzne wejściowe

Ościeżnice AGAT i OPAL są przeznaczone do współpracy ze skrzydłami wewnętrznymi wejściowymi o tej samej nazwie.

W połączeniu z jakością skrzydeł wejściowych Porta stworzyliśmy drzwi o najwyższych parametrach technicznych i użytkowych.

KOLORYSTYKA

Farba Poliesterowa ★★★★★

Biały
(RAL 9016)

Popielaty
(RAL 7047)

Kremowy
(RAL 1001)

Brazowy
(RAL 8028)

Antracyt
(Struktura)
(RAL 7024)



PRZEKRÓJ OŚCIEŻNICY



strona zewnętrzna

PRZYKŁADY MONTAŻU

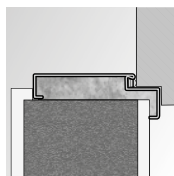

AGAT
montaż bez dodatkowych
elementów kotwiących

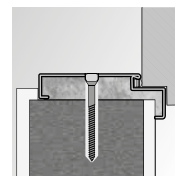

OPAL
Montaż na dyble.



CENNIK NETTO | BRUTTO PLN

CENY OŚCIEŻNIC DO DRZWI WEJŚCIOWYCH

AGAT	211 259,53
OPAL	298 366,54
próg standardowy (90 mm)	70 86,10
próg poszerzony (120 mm)	84 103,32

KONSTRUKCJA OŚCIEŻNICY

Ościeżnice kątowe są wykonane z blachy stalowej ocynkowanej o grubości 1,2 mm (AGAT) lub 1,5 mm (OPAL).

AKCESORIA – W CENIE OŚCIEŻNICY AGAT

- Trzy zawiasy czopowe standard
- Klucz imbusowy
- Uszczelka gumowa na obwodzie ościeżnicy w kolorze beżowym, popielatym lub brązowym.

AKCESORIA – W CENIE OŚCIEŻNICY OPAL

- Trzy zawiasy czopowe standard
- Klucz imbusowy
- Uszczelka gumowa na obwodzie ościeżnicy w kolorze beżowym, popielatym lub brązowym
- 6 szt. dybli montażowych
- 6 szt. zaślepek

ROZMIAR OŚCIEŻNICY, patrz str. 169, Tabela 3

„80”, „90”, „100”

Szerokość profilu ościeżnicy: 100 mm

Możliwość zamówienia ościeżnicy w dwóch wersjach:

- do postawienia na gotowej posadzce „0”
- do zalania w wylewce posadzki „-30”

UWAGI

- Aprobata Techniczna AT-15-7122/2011, ITB Warszawa.
- Certyfikat Zgodności nr ITB-1312/W, ITB Warszawa.

DOPLĄTY

- | | |
|--|---------------------|
| • dyble montażowe (AGAT) | 33 40,59 |
| • rozszerzenie profilu ościeżnicy od 101 do 150 mm | 50 61,50 |
| • rozszerzenie profilu ościeżnicy od 151 do 270 mm | 100 123,00 |
| • rozszerzenie profilu ościeżnicy od 271 do 390 mm | 151 185,73 |

Ościeżnica wewnętrzna wejściowa

Z myślą o podniesieniu estetyki pomieszczeń, uzupełniliśmy naszą ofertę o ościeżnicę PROJEKT. Dzięki specjalnie zaprojektowanemu profilowi części metalowej ościeżnicy można dokonać prostego montażu nakładek Porta SYSTEM zapewniających estetyczne wykończenie dopasowane do drzwi oraz elewacji.

KOLORYSTYKA

Drewnopodobna PCV
Naturalna Standard
Naturalna Satin
Naturalna Select

★★★★

CPL HQ

★★★★★



PRZEKRÓJ OŚCIEŻNICY



strona zewnętrzna

RYSUNEK (POGLĄDOWY) PRZEKROJU OŚCIEŻNICY PROJEKT

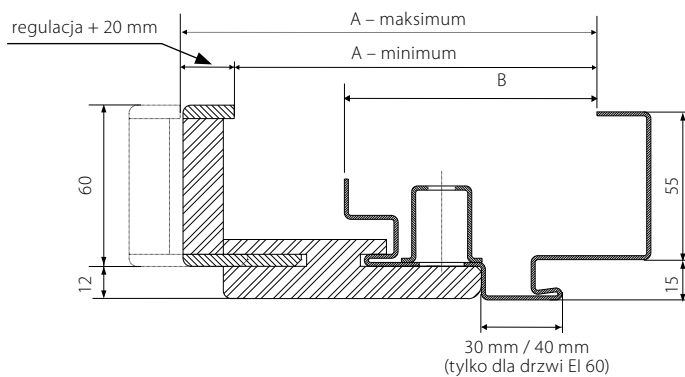

	A	B
GRANIT, EI 30	140 ÷ 345 mm	90 mm
AGAT, OPAL, KWARC, Rw = 27 dB, Rw = 32 dB	136 ÷ 341 mm	86 mm
Rw = 42 dB, EI 60	161 ÷ 366 mm	111 mm

UWAGA! Dla ościeżnic w naturalnych okleinach zakresy szerokości należy powiększyć o dodatkowe 4 mm.



CENNIK NETTO | BRUTTO PLN

CENY NAKŁADEK PORTA SYSTEM*

Zakres szerokości muru	GRANIT i EI 30	AGAT, OPAL, KWARC, Rw = 27 dB, Rw = 32 dB	Rw = 42 dB i EI 60	CPL HQ	Okleiny drewnopodobne	Okleiny naturalne**
B	140 ÷ 160 mm	136 ÷ 156 mm	161 ÷ 181 mm	136 167,23	187 230,01	285 350,55
C	165 ÷ 185 mm	161 ÷ 181 mm	186 ÷ 206 mm	146 179,58	198 243,54	298 366,54
D	185 ÷ 205 mm	181 ÷ 201 mm	201 ÷ 221 mm	154 189,42	208 255,84	311 382,53
E	205 ÷ 225 mm	201 ÷ 221 mm	226 ÷ 246 mm	163 200,49	220 270,60	324 398,52
F	225 ÷ 245 mm	221 ÷ 241 mm	246 ÷ 266 mm	172 211,56	230 282,90	337 414,51
G	245 ÷ 265 mm	241 ÷ 261 mm	266 ÷ 286 mm	180 221,40	241 296,43	350 430,50
H	265 ÷ 285 mm	261 ÷ 281 mm	286 ÷ 306 mm	189 232,47	252 309,96	363 446,49
I	285 ÷ 305 mm	281 ÷ 301 mm	306 ÷ 326 mm	198 243,54	263 323,49	376 462,48
J	305 ÷ 325 mm	301 ÷ 321 mm	326 ÷ 346 mm	206 253,38	274 337,02	389 478,47
K	325 ÷ 345 mm	321 ÷ 341 mm	346 ÷ 366 mm	215 264,45	284 349,32	402 494,46

UWAGA! Dla ościeżnic w naturalnych okleinach zakresy szerokości należy powiększyć o dodatkowe 4 mm.

* Cena ościeżnicy PROJEKT jest równa cenie standardowej ościeżnicy metalowej stanowiącej komplet do danego rodzaju drzwi technicznych lub wejściowych powiększonej o cenę nakładki Porta SYSTEM.

** dopłaty do oklein naturalnych satin

KONSTRUKCJA OŚCIEŻNICY

Kompletna ościeżnica PROJEKT składa się z:

- ościeżnicy metalowej kątowej z przygotowanym profilem do montażu nakładek Porta SYSTEM wykonanej z blachy stalowej ocynkowanej o grubości 1,2 mm (AGAT), lub 1,5 mm (OPAL, KWARC, GRANIT, Rw = 27 dB, Rw = 32 dB, Rw = 42 dB, EI 30, EI 60),
- specjalnie nafrezowanych elementów Porta SYSTEM składających się z belki poziomej i dwóch belek pionowych oraz listew opaskowych wykonanych z materiałów drewnopodobnych.

Ościeżnica PROJEKT produkowana jest i dostarczana do klienta w postaci kompletu elementów do składania na miejscu budowy.

AKCESORIA – W CENIE OŚCIEŻNICY

- Standardowe według rodzaju ościeżnicy dopasowane do typu zastosowanego skrzydła.

ROZMIAR OŚCIEŻNICY, patrz str. 169, Tabela 3

„80”, „90”, „100”.

Możliwość zamówienia części metalowej ościeżnicy w dwóch wersjach:

- do postawienia na gotowej posadzce „0”
- do zalania w wylewce posadzki „-30”

UWAGI

- Aprobata Techniczna AT-15-7122/2011, ITB Warszawa.
- Certyfikat Zgodności nr ITB-1312/W, ITB Warszawa.
- Minimalna grubość muru stanowi dolną wartość zakresu – wymiar „A”
- Ościeżnica wykonana w wersji PROJEKT wymaga powiększenia otworu montażowego o $S_0 + 25 \text{ mm} (\pm 10)$ i $H_0 + 15 (\pm 5)$ w stosunku do standardowych wymiarów ościeżnic metalowych, patrz str. 169, Tabela 3.

DOPLĄTY

- ** pokrycie okleiną naturalną satin

49 | **60,27**



> Klamka MODERN



Klamki
Listwy i wentylacja
Zawiasy i zamki
Akcesoria dodatkowe
Szyby
Rodzaje konstrukcji
Zastosowania drzwi Porta
Rysunki techniczne
Wymiary montażowe drzwi
Tabele wymiarów drzwi
Autoryzowane Grupy Montażowe
Próbki kolorów

09

akcesoria, wymiary, dodatkowe informacje

Bogata oferta akcesoriów jest doskonałym uzupełnieniem naszej oferty. Szczegółowe tabele zawierają dane przydatne przy planowaniu inwestycji. Dodatkową informacją jest spis Autoryzowanych Grup Montażowych oraz większe próbki kolorów.

Klamki

LOGO* *{Italian DESIGN}*

Klamka metalowa
z rozetą

	zwykła	patentowa	z blokadą WC
złoty, srebrny	206 253,38	206 253,38	228 280,44



FLUO* *{Italian DESIGN}*

Klamka metalowa
z rozetą

	zwykła	patentowa	z blokadą WC
złoty, srebrny	228 280,44	228 280,44	250 307,50



NOVA* *{Italian DESIGN}*

Klamka metalowa
z rozetą

	zwykła	patentowa	z blokadą WC
złoty, złoty matowy	76 93,48	76 93,48	93 114,39
srebrny, srebrny matowy	88 108,24	88 108,24	103 126,69



LINK* *{Italian DESIGN}*

Klamka metalowa
z rozetą

	zwykła	patentowa	z blokadą WC
złoty, złoty matowy	76 93,48	76 93,48	93 114,39
srebrny, srebrny matowy	88 108,24	88 108,24	103 126,69



MINI

Klamka (72) plastikowa

	zwykła	patentowa
czarny	13 15,99	13 15,99



EDEL

Klamka rozetą

	patentowa
stal nierdzewna	95 116,85



* do wyczerpania zapasów

Ze względu na użytą technikę druku
kolor prezentowanego produktu
może różnić się od oryginału.

Klamki

ACCENT **NOWOŚĆ**

Klamka metalowa z rozetą

zwykła patentowa z blokadą WC

złoty, srebrny

66 | **81,18** 66 | **81,18** 83 | **102,09**

złoty matowy, srebrny matowy

78 | **95,94** 78 | **95,94** 93 | **114,39**



MODERN **NOWOŚĆ**

Klamka metalowa z rozetą

zwykła patentowa z blokadą WC

złoty, srebrny

66 | **81,18** 66 | **81,18** 83 | **102,09**

złoty matowy, srebrny matowy

78 | **95,94** 78 | **95,94** 93 | **114,39**

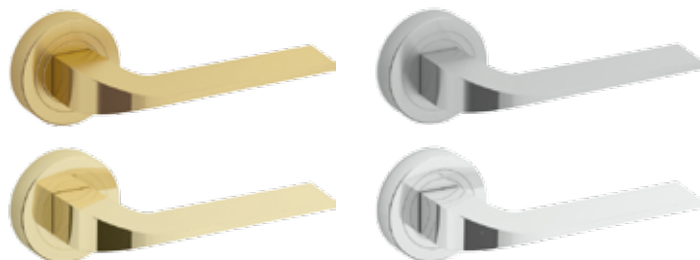

ROYAL **NOWOŚĆ**

Klamka (72) metalowa

zwykła patentowa z blokadą WC

srebrny szczotkowany, złoty antyczny

42 | **51,66** 42 | **51,66** 61 | **75,03**



Ze względu na użytą technikę druku kolor prezentowanego produktu może różnić się od oryginału.

Klamki

OFFICE

Klamka metalowa z rozetą

złoty, złoty matowy, srebrny, srebrny matowy

zwykła	patentowa	z blokadą WC
71 87,33	71 87,33	76 93,48



CARO

Klamka metalowa z rozetą

złoty, złoty matowy, srebrny, srebrny matowy

zwykła	patentowa	z blokadą WC
71 87,33	71 87,33	76 93,48



ARKADIA*

Klamka (72) metalowa

złoty, srebrny, brązowy

zwykła	patentowa	z blokadą WC
52 63,96	52 63,96	71 87,33

*do wyczerpania zapasów



MINIMAX

Klamka (72) metalowa

biały

złoty, srebrny

zwykła	patentowa	z blokadą WC
19 23,37	19 23,37	19 23,37
26 31,98	26 31,98	26 31,98



Ze względu na użytą technikę druku kolor prezentowanego produktu może różnić się od oryginału.

Klamki

PORTA AGAT (I KLASA EUROPEJSKA)

Klamka (72) metalowa

z uchwytem standardowym

z uchwytem „galka”

szyld do górnego zamka

srebrny, brązowy

71 | **87,33**

86 | **105,78**

25 | **30,75**



PORTA OPAL (II KLASA EUROPEJSKA)

Klamka (72) metalowa

z uchwytem standardowym

z uchwytem „galka”

szyld do górnego zamka

złoty, tytanowy, brązowy

98 | **120,54**

109 | **134,07**

44 | **54,12**



PORTA GRANIT (KLASA „C”) I PORTA GRANIT PS

Klamka (72) metalowa

z uchwytem standardowym

z uchwytem „galka”

szyld do górnego zamka

złoty, tytanowy, brązowy

170 | **209,10**

180 | **221,40**

95 | **116,85**



Ze względu na użytą technikę druku kolor prezentowanego produktu może różnić się od oryginału.

Listwy i wentylacja

LISTWY MASKUJĄCE



listwy płaskie



listwy zaokrąglone



ćwierćwałki
(2,15 m x 12 mm x 22 mm)

CENY LISTEW MASKUJĄCYCH

	Okleina Portadecor, Portasynchro 3D		Okleina Portaperfect 3D		Okleina CPL HQ, Portacortex, Super Matt		Okleina Drewnopodobna PCV		Okleiny naturalne		Farba Akrylowa UV, Okleina Naturalna Satin	
	jednoskrz.	dwuskrzydł.	jednoskrz.	dwuskrzydł.	jednoskrz.	dwuskrzydł.	jednoskrz.	dwuskrzydł.	jednoskrz.	dwuskrzydł.	jednoskrz.	dwuskrzydł.
Listwy płaskie*	41 50,43	48 59,04	48 59,04	57 70,11	57 70,11	57 70,11	76 93,48	93 114,39	86 105,78	126 154,98	104 127,92	151 185,73
Listwy zaokrąglone*	51 62,73	64 78,72	51 62,73	64 78,72	63 77,49	76 93,48	81 99,63	100 123,00	86 105,78	126 154,98	104 127,92	151 185,73
Listwy przymykowe	-	-	-	-	-	-	-	-	-	48 59,04	-	58 71,34
Ćwierćwałek**	12 14,76		14 17,22		14 17,22		17 20,91		22 27,06		26 31,98	

* Komplet na jedną stronę. ** Cena za 1 szt. długości 2150 mm.

OTWORY WENTYLACYJNE



Tuleje wentylacyjne I rząd (różne kolory): 26 | **31,98 zł**



Tuleje wentylacyjne II rzędy (różne kolory): 26 | **31,98 zł**



Podcięcie wentylacyjne: 26 | **31,98 zł**



Sprzedaż tulei wentylacyjnych metalowych detal za sztukę: 17 | **20,91 zł**
Dostępne kolory:
złoty, złoty matowy, srebrny, srebrny matowy



Kratka wentylacyjna z osadzeniem (różne kolory): 26 | **31,98 zł**
Kratka spełnia warunki wentylacji łazienek zgodnie z przepisami prawa budowlanego.



Szczelina wentylacyjna: 26 | **31,98 zł**

BULAJ ZE STALI NIERDZEWNEJ

Bulaj jest dostępny tylko w skrzydłach z wypełnieniem z płyty wiórowej otworowej, w następujących modelach skrzydeł płaskich: MINIMAX, Porta DECOR, okleinowane CPL HQ, ENDURO, Porta NOVA, Porta LINE, Porta CLASSIC, Nova NATURA, Natura LINE.

Średnica wewnętrzna wynosi 250 mm dla skrzydeł „60” i „70”, oraz 300 mm dla pozostałych.

Do wyboru jest przezroczysta lub matowa szyba bezpieczna klasy 2 o grubości 6 mm.

Dopłata za bulaj – 401 | **493,23 zł**



Zawiasy i zamki

ZAWIASY I NAKŁADKI

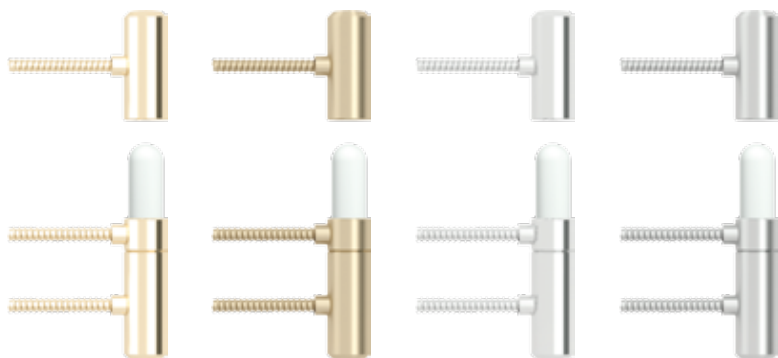

Sprzedaż zawiasów czopowych PRIME detal (za komplet):

- złoty, złoty matowy, srebrny, srebrny matowy 16,02 | **19,70 zł**



Sprzedaż zawiasów standard na sztuki (za komplet):

- złoty, srebrny 9,53 | **11,72 zł**



Nakładki na zawiasy Villadora (komplet na jeden zawias):

- złoty połysk, stare złoto, srebrny połysk 21,00 | **25,83 zł**



Sprzedaż zawiasów na sztuki (za komplet):

- 9,53 | **11,72 zł**



Nakładki na zawiasy standard do drzwi wewnątrzlokalowych (komplet na jeden zawias):

- złoty, srebrny matowy, chrom połysk 4,66 | **5,73 zł**
- biały 3,47 | **4,27 zł**



Nakładki na zawiasy do drzwi zewnętrznych GDYNIA i WROCŁAW (komplet na jeden zawias):

- złoty, srebrny 23,92 | **29,42 zł**

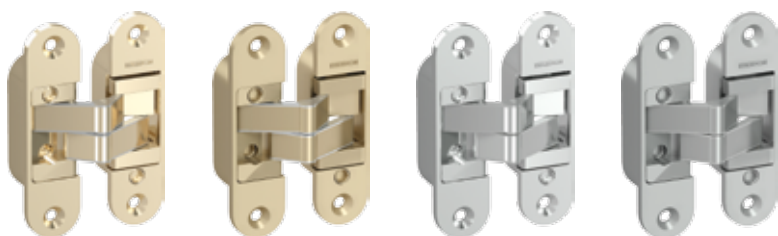

Sprzedaż zawiasów 3D na sztuki (za komplet):

- złoty, złoty matowy, srebrny, srebrny matowy 66 | **81,18 zł**



Zamek PRIME: z czolem w kolorze srebrnym lub złotym

- w kolekcjach w okleinie syntetycznej język zamka w kolorze matowy ocynk
- w kolekcjach w okleinie naturalnej język zamka polerowany w kolorze srebrnym

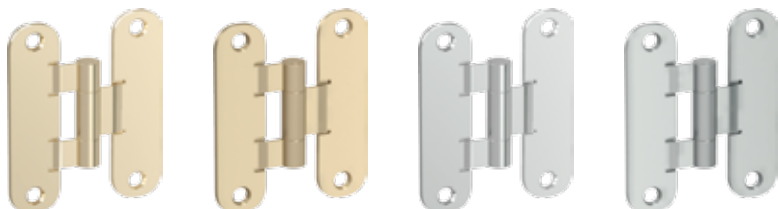

Sprzedaż zawiasów standard na sztuki (za komplet):

- złoty, złoty matowy, srebrny, srebrny matowy 33 | **40,59 zł**

UWAGA! Zawias standard (bezprzylgowy) można stosować tylko do skrzydeł o wadze nieprzekraczającej 32 kg. Tabele wagowe skrzydeł dostępne pod www.porta.com.pl/waga

Akcesoria dodatkowe

DODATKOWE WYPOSAŻENIE



Pochwyt okrągły do drzwi przesuwnych – w cenie skrzydła:
kolor srebrny (skrzydła białe) i złoty (pozostałe kolory skrzydeł)



Zamek hakowy z pochwytami bocznymi i czołowym, do drzwi przesuwnych:
Dostępne w kolorach: złoty, złoty matowy, srebrny, srebrny matowy
151 | **185,73 zł**

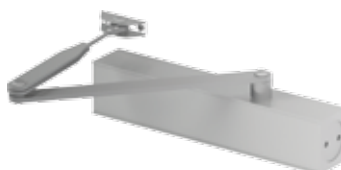

Samozamykacz:
Dostępny w kolorach: srebrny i brązowy
237 | **291,51 zł**

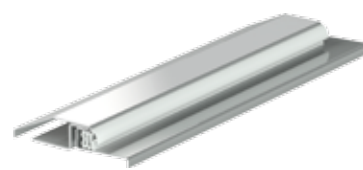

Próg ze stali nierdzewnej do ościeżnic produkcji Porta:
standardowy (90 mm) – 70 | **86,10 zł**
poszerzony (120 mm) – 84 | **103,32 zł**,
do drzwi dwuskrzydłowych:
standardowy (90 mm) – 113 | **138,99 zł**
poszerzony (120 mm) – 133 | **163,59 zł**



Pochwyty boczne do drzwi przesuwnych:
Dostępne w kolorach:
złoty, złoty matowy, srebrny, srebrny matowy
70 | **86,10 zł** (za komplet)

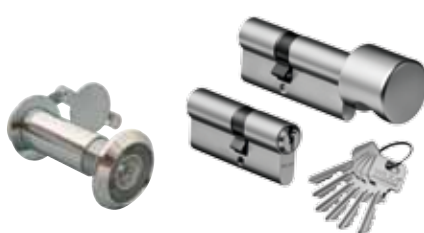

Wizjer szerokokątny
kolor: srebrny
33 | **40,59 zł**

Dwie wkładki patentowe
klasy „B” kolor: srebrny, złoty
87 | **107,01 zł**



Przygotowanie skrzydła do skrótu (maksymalnie 60 mm):
26 | **31,98 zł**

WARUNKI MONTAŻU I EKSPLOATACJI DRZWI ZEWNĘTRZNYCH

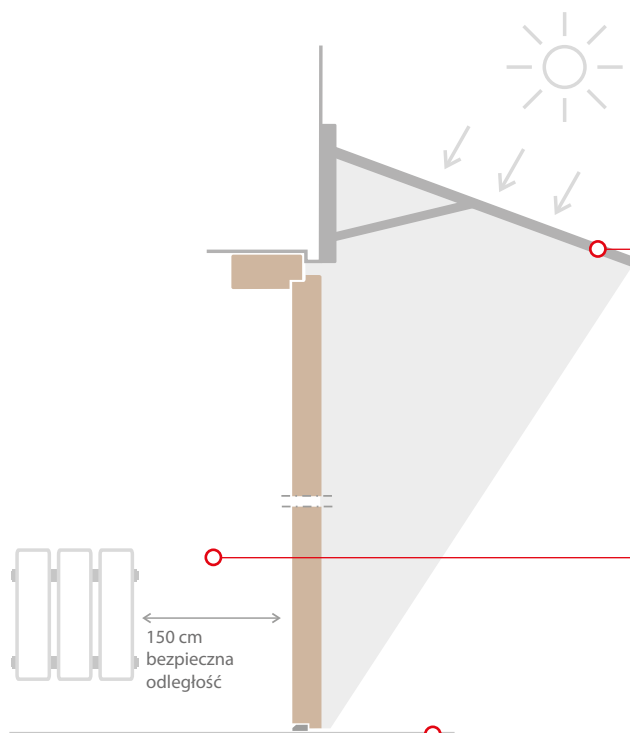

ZADASZENIE

Drzwi zewnętrzne należy zabezpieczyć przed bezpośrednim oddziaływaniem słońca i opadów atmosferycznych poprzez montaż ich we wnękach lub stosowanie zadaszenia nad drzwiami montowanymi w ścianach prostych. Zadaszenie powinno wystawać poza obrys otwartych drzwi i powodować zacienienie drzwi w godzinach południowych, w okresie letnim.

ŹRÓDŁO CIEPŁA

Odległość grzejnika od drzwi powinna wynosić minimum 150 cm. Zalecany jest przedsionek nieogrzewany.

MONTAŻ

Montażu dokonujemy na gotowej posadzce w otworach ściennych po zakończeniu prac murarskich i osuszeniu tynków.

Rysunek poglądowy

W celu utrzymania wszystkich walorów użytkowych drzwi drewnianych WROCLAW i GDYNIA zalecane jest przeprowadzenie okresowej pielęgnacji: 2-3 razy w ciągu roku. Po przetarciu miękką szmatką zwilżoną wodą należy zabezpieczyć powierzchnię malarską środkiem pielęgnacyjnym do drewna (do konserwacji nie można stosować środków alkalicznych ani rozpuszczalników).

Szyby

RODZAJE PRZESZKLEŃ



Villadora A



Villadora B

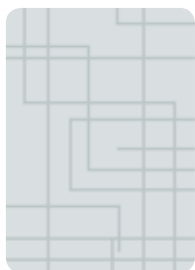

Szyba „kratka”
biała przezroczysta



Szyba „kratka”
biała matowa



Szyba „kratka”
brązowa przezroczysta



Szyba „kratka”
brązowa matowa

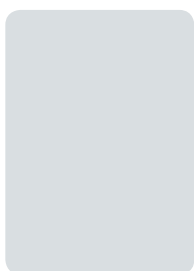

Szyba matowa



Szyba „ramka”
matowa



Szyba „zebra”
biała przezroczysta



Szyba „zebra”
biała matowa



Szyba „zebra”
brązowa przezroczysta



Szyba „zebra”
brązowa matowa



Szyba „kwadracik”
(efekt satyny)

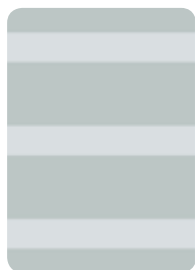

Szyba „paski”
(efekt satyny)



Szyba „chinchilla”

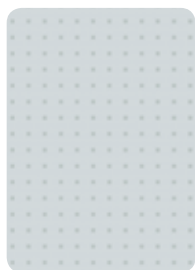

Szyba MasterCarre*

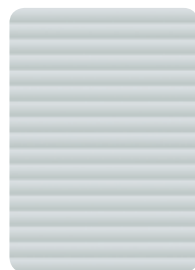









Szyba „żaluzja”*







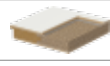

*do wyczerpania zapasów

DOSTĘPNOŚĆ SZYB ZEBRA I KRATKA

MODEL SKRZYDŁA	SZYBA „ZEBRA”			SZYBA „KRATKA”		
	„70”	„80”	„90”	„70”	„80”	„90”
Porta FOCUS grupa 2	•	•	•	•	•	•
Porta FIT grupa H				•	•	•
Porta NOVA grupy: 1, 2, 3, 4, 5				•	•	•
Okleinowane CPL grupy: 1, 5				•	•	•
Porta KONCEPT grupa C, K				•	•	•
Porta CLASSIC grupa 1 (bez 1.4) oraz grupa 5				•	•	•
Natura TREND grupy A, B	•	•	•	•	•	•
Natura SPACE	•	•	•	•	•	•
Natura KONCEPT grupy C, K				•	•	•

Rodzaje konstrukcji

	WYPEŁNIENIE							PRZYLGOWOŚĆ	
									
	stabilizujące	plaster miodu	plyta wiórowa otworowa	plyta wiórowa pełna	plyta pełna wzmocniona sklejką	drewno klejone wielowarstwowe	panelowe wielowarstwowe	bezprzylgowe	przylgowe
Minimax	○	●	●	○	○	○	○	○	●
Londyn, Wiedeń	●	○	○	○	○	○	○	○	●
Porta ROYAL	●	○	○	○	○	○	○	○	●
Porta DECOR	○	●	●	○	○	○	○	●	●
Porta GRANDE	○	○	○	○	○	●	○	●	●
Porta VECTOR	○	●	●	○	○	○	○	●	●
Porta TWIST	○	●	○	○	●	○	○	●	●
Porta GRANDDECO	○	●	■	○	■	○	○	●	●
Porta STYL	○	●	●	○	■	○	○	●	●
Porta PASKY	○	●	●	○	○	○	○	●	●
Porta FOCUS	○	●	●	○	○	○	○	●	●
Porta FIT	○	●	●	○	■	○	○	●	●
Porta NOVA	○	●	●	○	■	○	○	●	●
Porta LINE	○	●	●	○	○	○	○	●	●
Okleinowane CPL	○	●	●	○	■	○	○	●	●
Porta KONCEPT	○	○	○	○	○	●	○	●	●
Porta INSPIRE	○	○	○	○	○	●	○	●	●
Porta OFFICE	○	●	●	○	○	○	○	○	●
Porta CLASSIC	○	○	●	○	○	○	○	●	●
Natura FAVORITE	○	○	○	○	○	●	○	●	●
MALAGA	○	○	○	○	○	○	●	●	●
Madryt, Cordoba	○	○	○	○	○	○	●	●	●
Toledo, Sevilla	○	○	○	○	○	○	●	●	●
Nova NATURA	○	○	●	○	○	○	○	●	●
Nova NATURA TOP	○	○	○	●	○	○	○	●	●
Natura LINE	○	○	●	○	○	○	○	●	●
Natura SPACE	○	○	○	○	●	○	○	●	●
Natura TREND	○	○	○	○	○	●	○	●	●
Natura KONCEPT	○	○	○	○	○	●	○	●	●
Natura IMPRESS	○	○	●	○	○	○	○	●	○
Villadora RETRO	○	○	○	○	○	●	○	○	●
Villadora MODERN	○	○	●	○	○	○	○	●	○
Alfa, Beta	○	●	●	○	○	○	○	—	—
Omega	●	○	○	○	○	○	○	—	—

	WYPEŁNIENIE							PRZYLGOWOŚĆ	
									
	plyta wiórowa + blacha aluminium	plyty wiórowe + blachy aluminium	plyta wiórowa + stalowe pręty + blachy aluminium	plyta wiórowa warstwowa + blachy aluminium	trójwarstwowa konstrukcja termoizolacyjna	pięciowarstwowa konstrukcja termoizolacyjna	termoizolacyjne B (U = 1,7 W/m ² K)	bezprzylgowe	przylgowe
AGAT	●	○	○	○	○	○	○	○	●
OPAL	●	○	○	○	○	○	○	○	●
KWARC	○	○	○	●	○	○	○	○	●
GRANIT	○	○	●	○	○	○	○	○	●
GRANIT PS	○	●	○	●	○	○	○	○	●
ROMA	○	○	○	○	●	●	○	○	●
GDYNIA	○	○	○	○	○	○	●	○	●
WROCLAW	○	○	○	○	○	○	●	○	●

LEGENDA: ● dostępne ○ niedostępne ■ warunek (informacja na stronie danej kolekcji)

Zastosowanie drzwi Porta

ZALECANE ZASTOSOWANIE DRZWI WEDŁUG WYMAGAŃ PRZECIWPOŻAROWYCH na podst. rozporządzenia ministra infrastruktury z dnia 12 kwietnia 2002 r. w sprawie warunków technicznych jakim powinny odpowiadać budynki i ich usytuowanie (dz. u. nr 75/2002, poz. 690)

RODZAJ BUDYNKU	PRZYKŁADOWE ZASTOSOWANIE	PROPONOWANA KLASA ODPORNOŚCI OGNIOWEJ LUB DYMOSZCZELNOŚCI	NAZWA (SYMBOL DRZWI SPEŁNIAJĄCYCH WYMAGANIA)	STRONA KATALOGOWA
budynki mieszkalne (bez przedsiónek ppoż.)	drzwi wejściowe do mieszkań w budynkach o wysokości powyżej 25 m (od 9 piętra)	EI 30 EI 30 Sa, 5m	KWARC (DT-K32) GRANIT, GRANIT PS typ 2 (DT-PW/II)	100, 102, 104
hotele, pensjonaty	drzwi wejściowe do mieszkań w budynkach o wysokości powyżej 12 m (od 4 piętra)	EI 30 EI 30 Sa, 5m	42 dB (DT-AW/M, DT-AW/D) EI 30 (DT-PP-DY)	119, 120
budynki mieszkalne	drzwi między strefami ppoż. (budynki bez przedsiónek ppoż.)	EI 30 (wys. do 12 m) EI 60 (wys. pow. 12 m)	EI 30 (DT-K32/M, DT-PP-DY) EI 60 (HALSPAN)	120
hotele, pensjonaty, budynki użyteczności publicznej		EI 60 (wysokość budynku do 55 m)	EI 60 (HALSPAN)	120
zastosowania specjalne	drzwi do kotłowni	EI 60	EI 60 (HALSPAN)	120
	drzwi do garaży (nie dotyczy budynków jednorodz.)	EI 30 (wejście z przedsiönka ppoż), metalowe EI 30	EI 30 (DT-PP-DY) DS/0-PP30	120, 124
		EI 60	EI 60 (HALSPAN)	120

UWAGA: Powyższa tabela zawiera ogólne wymogi ppoż. dotyczące budynków, podane w niej parametry należy zweryfikować i dostosować indywidualnie do określonego obiektu.

ZALECANE ZASTOSOWANIE DRZWI W ZALEŻNOŚCI OD WYMAGAŃ AKUSTYCZNYCH (wymagania akustyczne na podst. normy PN-B-02151:1999)

RODZAJ BUDYNKU	PRZYKŁADOWE ZASTOSOWANIE	WYMAGANIA AKUSTYCZNE	ZALECANE PRZEZ PORTA	NAZWA (SYMBOL DRZWI SPEŁNIAJĄCYCH WYMAGANIA)	STRONA KATALOGOWA
budynki wielorodzinne	wejścia do mieszkań w budynkach	$R_w \geq 27$ dB, $R_{A1} 25$	R_w 32 dB, D_1 30	AGAT (DW-A32/M, OPAL (DW-A32-K2/M), KWARC (DT-K32) GRANIT, GRANIT PS typ 1 i 2 (DT-PW/II)	98, 100, 102, 104
hotele wyższych kategorii	z korytarza bezpośrednio do pokoju	wg. projektu	R_w 32 dB, D_1 30 R_w 42 dB, D_1 40	32 dB (DT-A32/M, DT-A32/PS) 42 dB (DT-AW/M, DT-AW/PS, DT-AW/D) EI 30 (DT-PP-DY), EI 60 (HALSPAN)	118, 119, 120
	z korytarza do korytarza wewnętrznego, przedsiönka	$R_w \geq 32$ dB, $R_{A1} 30$	R_w 32 dB, D_1 30	32 dB (DT-A32/M, DT-A32/PS) EI 30 (DT-PP-DY), EI 60 (HALSPAN)	118, 120
hotele niższych kategorii, domy wczasowe	z korytarza bezpośrednio do pokoju	$R_w \geq 32$ dB, $R_{A1} 30$	R_w 32 dB, D_1 30	32 dB (DT-A32/M, DT-A32/PS) EI 30 (DT-PP-DY), EI 60 (HALSPAN)	110, 112
	z korytarza głównego do korytarza wewnętrznego, przedsiönka	$R_w \geq 27$ dB, $R_{A1} 25$	R_w 27 dB, D_1 25	27 dB (DT-A27/M, DT-A27/PS)	118
hotele, domy wczasowe	sale telewizyjne, klubowe, konferencyjne	wg. projektu	R_w 42 dB, D_1 40	42 dB (DT-AW/M, DT-AW/PS, DT-AW/D)	119
domy studenckie, internaty, domy rencistów, sanatoria	z korytarza bezpośrednio do pokoju	$R_w \geq 32$ dB, $R_{A1} 30$	R_w 32 dB, D_1 30	AGAT, KWARC (ościeżnica metalowa) 32 dB (DT-A32/M) (ościeżnica metalowa) EI 30 (DT-PP-DY) (ościeżnica metalowa)	100, 102, 118, 120
	z korytarza do korytarza wewnętrznego, przedsiönka	$R_w \geq 27$ dB, $R_{A1} 25$	R_w 27 dB, D_1 25	27 dB (DT-A27/M) (ościeżnica metalowa)	118
	sale telewizyjne, czytelnie	wg. projektu	R_w 42 dB, D_1 40	42 dB (DT-AW/M) (ościeżnica metalowa)	118
szpitale	gabiny lekarskie	wg. projektu	R_w 42 dB, D_1 40	42 dB (DT-AW/M) (ościeżnica metalowa)	118
	pokoje lekarzy i pielęgniarek	wg. projektu	R_w 27 dB, D_1 25	27 dB (DT-A27/M) (ościeżnica metalowa)	118
budynki administracyjne i biurowe	pokoje do pracy	$R_w \geq 22$ dB, $R_{A1} 20$	R_w 27 dB, D_1 25	27 dB (DT-A27/M, DT-A27/PS)	118
	pokoje do pracy wymagającej koncentracji uwagi	$R_w \geq 27$ dB, $R_{A1} 25$	R_w 32 dB, D_1 30	32 dB (DT-A32/M, DT-A32/PS) EI 30 (DT-PP-DY)	118, 120
	gabiny dyrektorskie	$R_w \geq 27$ dB, $R_{A1} 25$	R_w 42 dB, D_1 40	42 dB (DT-AW/M, DT-AW/PS, DT-AW/D)	119

DRZWI O ZWIĘKSZONEJ ODPORNOŚCI NA WŁAMANIE

RODZAJ BUDYNKU	PRZYKŁADOWE ZASTOSOWANIE	PROPONOWANA KLASA ODPORNOŚCI NA WŁAMANIE	NAZWA (SYMBOL DRZWI SPEŁNIAJĄCYCH WYMAGANIA)	STRONA KATALOGOWA
budynki mieszkalne	drzwi wejściowe do mieszkań	klasa 2 (wg. ENV-1627:2006) klasa C (wg. PN-90/B-92270) klasa 3 (wg. ENV-1627:2006)	OPAL (DW-A32-K2/M) GRANIT typ 1 i 2 (DT-PW/II) GRANIT 1 i 2 (DT-PW/II) GRANIT PS	98, 102, 104

DRZWI ZEWNĘTRZNE O NISKIM WSPÓŁCZYNNIKU PRZENIKANIA CIEPŁA

RODZAJ BUDYNKU	PRZYKŁADOWE ZASTOSOWANIE	WYMAGANY WSPÓŁCZYNNIK PRZENIKANIA CIEPŁA	WSPÓŁCZYNNIK OKREŚLONY DLA DRZWI PORTA	NAZWA (SYMBOL DRZWI SPEŁNIAJĄCYCH WYMAGANIA)	STRONA KATALOGOWA
budownictwo jedno i wielorodzinne, budynki użyteczności publicznej o małym i średnim natężeniu ruchu	drzwi wejściowe do budynków	$U \leq 2,6$ W/(m ² K)	$U=1,7$ W/(m ² K) (drzwi pełne) $U=2,0$ W/(m ² K) (drzwi przeszklone) $U=2,3$ W/(m ² K) (drzwi z nasświetlami i dostawkami)	GDYNIA, WROCLAW (DZ-F)	110, 112

Rysunki techniczne

■ NAŚWIETLA – GRUPY WYMIAROWE

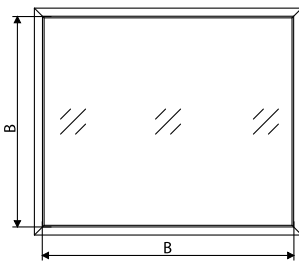
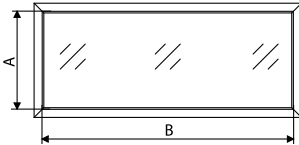
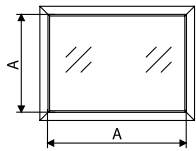

Wymiar A:
do 1020 mm* – rozmiary „40”-„100”,
oraz podwójne rozmiary, w których
suma nie przekracza „90” (np. „60+30”)

Wymiar B:
od 1021 mm* – rozmiar „110”,
oraz podwójne rozmiary,
których suma wynosi od „100” do „220”
(np. „60+40”)

* wymiar mierzony w świetle
szczegóły, patrz str. 170, Tabela 5

■ NAŚWIETLA – RYSUNEK (POGLĄDOWY) OSADZENIA W MURZE



■ ALFA – SPOSÓB OTWIERANIA DRZWI

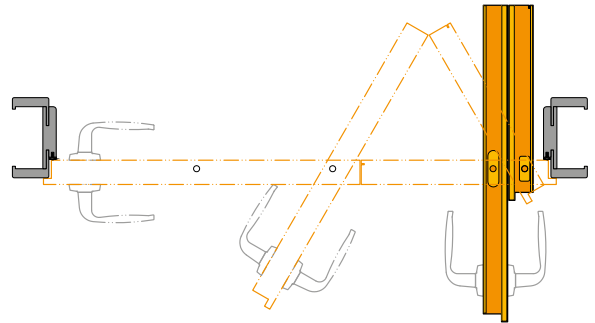

■ BETA – SPOSÓB OTWIERANIA DRZWI

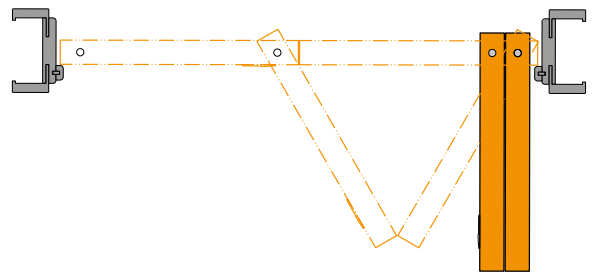

■ OMEGA – SPOSÓB OTWIERANIA DRZWI

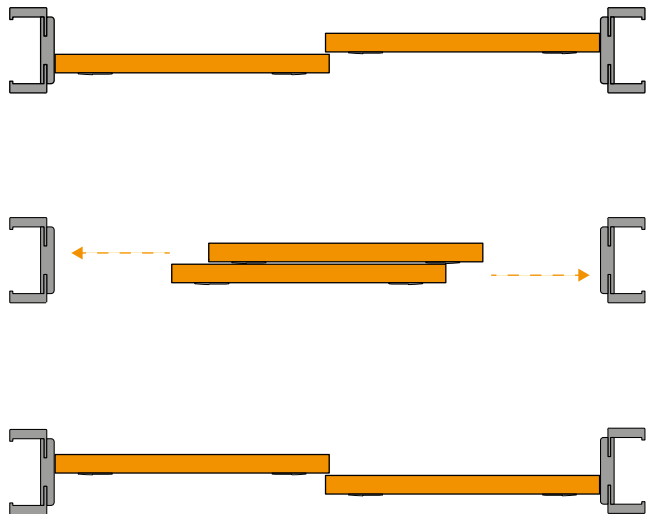

■ STRONY DRZWI

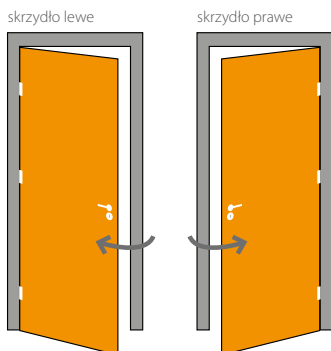

■ DRZWI PODWÓJNE (SKRZYDŁO BIERNE I CZYNNNE)

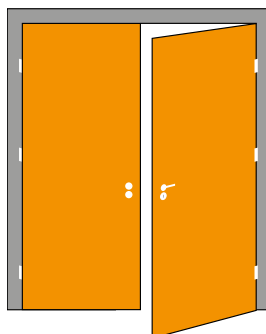

■ MODUŁ RETRO

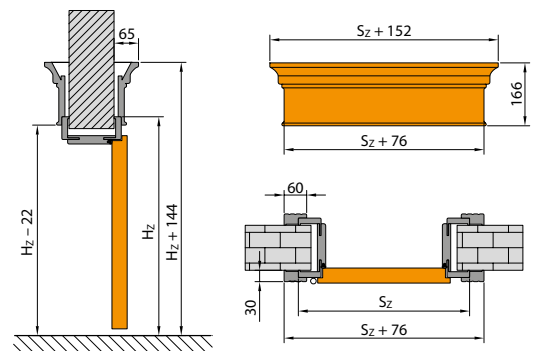

Wymiary montażowe drzwi

KRAWĘDŹ SKRZYDŁA

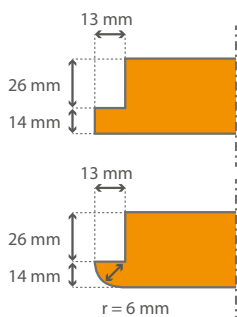

OŚCIEŻNICA MINIMAX

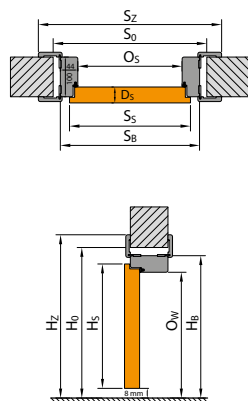

OŚCIEŻNICA PORTA SYSTEM

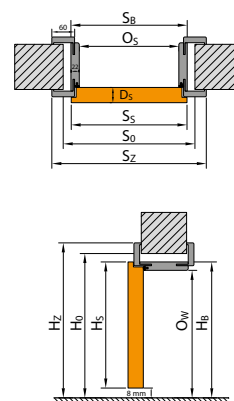

OŚCIEŻNICA PORTA SYSTEM ELEGANCE

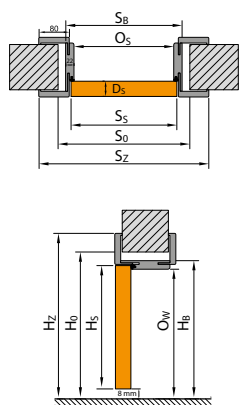

OŚCIEŻNICA METALOWA

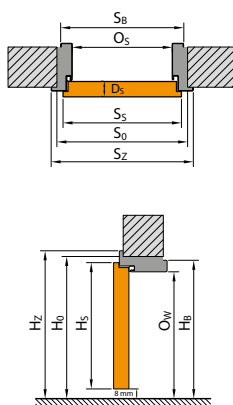

SYSTEM PRZESUWNY PORTA

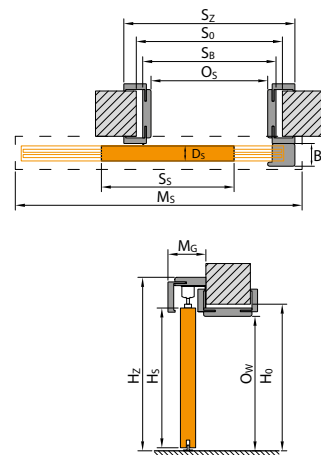

SYSTEM PRZESUWNY KOMPAKT

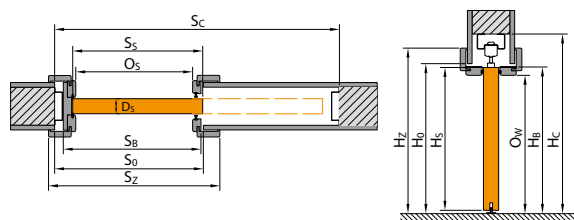

SYSTEM PRZESUWNY METAL

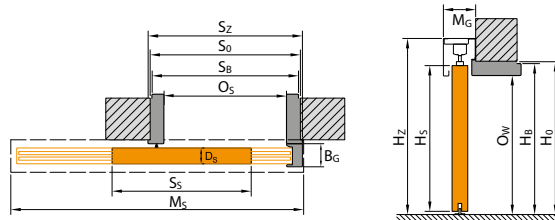

LEGENDA DO WYMIARÓW

- S_s** całkowita szerokość skrzydła drzwiowego (łącznie z przylgami)
- H_s** całkowita wysokość skrzydła drzwiowego (łącznie z przylgą)
- D_s** grubość skrzydła drzwiowego
- S_o** szerokość otworu w murze przygotowanego do osadzenia ościeżnicy
- H_o** wysokość otworu w murze przygotowanego do osadzenia ościeżnicy, mierzone od poziomu wykończonej podłogi
- O_s** szerokość w świetle ościeżnicy (w przypadku drzwi Alfa, Beta, Omega oraz garderobianych wymiar jest pomniejszony o grubość wiszących na ościeżnicy skrzydeł)
- O_w** wysokość w świetle ościeżnicy (mierzona od poziomu wykończonej podłogi)
- S_b** szerokość ościeżnicy, wymiar bez listew maskujących

- H_b** wysokość ościeżnicy, wymiar bez listew maskujących
- S_z** szerokość całkowita ościeżnicy, wymiar z listwami maskującymi
- H_z** wysokość całkowita ościeżnicy, wymiar z listwami maskującymi
- M_s** szerokość maskownicy systemu przesuwne
- M_g** grubość maskownicy systemu przesuwne
- B_g** grubość belki odbojowej systemu przesuwne
- T_{snw}** dopuszczalna tolerancja odchyłki szerokości otworu w murze
- S_c** szerokość otworu w ścianie pod zabudowę kasety
- H_c** wysokość otworu w ścianie pod zabudowę kasety (mierzona od poziomu wykończonej podłogi)

Tabele wymiarów drzwi

DRZWI WEWNĄTRZLOKALOWE Z OŚCIEŻNICAMI DREWNIANYMI

TABELA 1

RODZAJ OŚCIEŻNICY	ROZMIAR	S _s	H _s	D _s	S _o	H _o	O _s	O _w	S _b	H _b	S _z	H _z	T _{siw}
z ościeżnicami: Minimax 60 mm Minimax 100 mm MDF w naturalnej okleinie	60	644	2030	40	710	2075	602	2016	690	2060	800	2115	+20 / +10
	70	744			810		702		790		900		
	80	844			910		802		890		1000		
	90	944			1010		902		990		1100		
	100	1044			1110		1002		1090		1200		
z ościeżnicami: Porta SYSTEM / Porta SYSTEM ELEGANCE	60	644 / 618	2030 / 2017	40	680	2060	602	2016	646 / 648	2038 / 2039	746 / 786	2088 / 2108	+20 / +10
	70	744 / 718			780		702		746 / 748		846 / 886		
	80	844 / 818			880		802		846 / 848		946 / 986		
	90	944 / 918			980		902		946 / 948		1046 / 1086		
	100	1044 / 1018			1080		1002		1046 / 1048		1146 / 1186		
110	1144 / -	1180 / -	1102 / -	1146 / -	1246 / -								
z ościeżnicą Villadora MODERN wersja standard 2.0 / 2.2	60	618	2017 / 2200	40	680	2060 / 2243	600	2016 / 2199	646	2039 / 2222	787 / 827	2109 / 2312	+20 / +10
	70	718			780		700		746		887 / 927		
	80	818			880		800		846		987 / 1027		
	90	918			980		900		946		1087 / 1127		
	100	1018			1080		1000		1046		1187 / 1227		
z ościeżnicą Villadora MODERN wersja PLUS 2.0 / 2.2	60	618	2017 / 2200	40	680	2060 / 2243	600	2016 / 2199	646	2047 / 2230	787 / 827	2229 / 2412	+20 / +10
	70	718			780		700		746		887 / 927		
	80	818			880		800		846		987 / 1027		
	90	918			980		900		946		1087 / 1127		
	100	1018			1080		1000		1046		1187 / 1227		
z ościeżnicą Villadora RETRO	60	644	2030	40	680	2060	602	2016	646	2038	789	2110	+20 / +10
	70	744			780		702		746		889		
	80	844			880		802		846		989		
	90	944			980		902		946		1089		
	100	1044			1080		1002		1046		1189		

UWAGA! Wymiary S_z i H_z dla ościeżnic w okleinie naturalnej podano z tolerancją -1 mm / +3 mm

DRZWI WEWNĄTRZLOKALOWE Z OŚCIEŻNICAMI METALOWYMI

TABELA 2

RODZAJ OŚCIEŻNICY	ROZMIAR	S _s	H _s	D _s	S _o	H _o	O _s	O _w	S _b	H _b	S _z	H _z	T _{siw}
z ościeżnicą KĄTOWĄ MAŁĄ	60	644	2030	40	650	2045	596	2016	629	2033	686	2061	±10 / ±5
	70	744			750		696		729		786		
	80	844			850		796		829		886		
	90	944			950		896		929		986		
	100	1044			1050		996		1029		1086		
z ościeżnicą KĄTOWĄ DUŻĄ do ścian murowanych	60	644	2030	40	675	2055	596	2016	656	2046	686	2061	±10 / ±5
	70	744			775		696		756		786		
	80	844			875		796		856		886		
	90	944			975		896		956		986		
	100	1044			1075		996		1056		1086		
110	1144	1175	1096	1156	1186								
z ościeżnicą KĄTOWĄ DUŻĄ do ścian kartonowo-gipsowych	60	644	2030	40	680	2055	596	2016	656	2046	686	2061	+10 / +5
	70	744			780		696		756		786		
	80	844			880		796		856		886		
	90	944			980		896		956		986		
	100	1044			1080		996		1056		1086		
110	1144	1180	1096	1156	1186								
z ościeżnicą REGULOWANĄ	60	644	2030	40	700	2070	596	2016	680	2058	716	2076	-10 / -5
	70	744			800		696		780		816		
	80	844			900		796		880		916		
	90	944			1000		896		980		1016		
	100	1044			1100		996		1080		1116		
110	1144	1200	1096	1180	1216								
z ościeżnicą REGULOWANĄ PS „na kant”	60	644	2030	40	700	2070	596	2016	679	2058	736	2086	-10 / -5
	70	744			800		696		779		836		
	80	844			900		796		879		936		
	90	644			1000		896		979		1036		
	100	1044			1100		996		1079		1136		

Tabele wymiarów drzwi

DRZWI WEWNĘTRZNE WEJŚCIOWE I TECHNICZNE

TABELA 3

RODZAJ OŚCIEŻNICY	ROZMIAR	S ₅	H ₅	D ₅	S ₀	H ₀	O ₅	O _w	S _B	H _B	S _Z	H _Z	T _{S/W}
AGAT, OPAL, KWARC, GRANIT *	80	844	2030	40 / 44 44 / 48 45 / 47	875	2055	796	2016**	856	2046	906	2071	±10 / ±5
	90	952			985		904		964		1014		
	100	1044			1075		996		1056		1106		
GRANIT PS	80	868	2030	45 / 47	915	2060	826	2000	904	2042	1010	2108	+20 / +10
	90	968			1015		926		1004		1110		
	100	1068			1115		1026		1104		1210		
Rw = 27 dB z ościeżnicą Porta SYSTEM	60	644	2030	40 / 44	680	2060	602	2016	646	2038	746	2088	+20 / +10
	70	744			780		702		746		846		
	80	844			880		802		846		946		
	90	944			980		902		946		1046		
	100	1044			1080		1002		1046		1146		
Rw = 32 dB ze wzmoc. ośc. Porta SYSTEM	60	644	2030	44 / 48	680	2060	602	2016	646	2038	746	2088	+20 / +10
	70	744			780		702		746		846		
	80	844			880		802		846		946		
	90	952			988		910		954		1054		
	100	1044			1080		1002		1046		1146		
Rw = 42 dB ze wzmoc. ośc. Porta SYSTEM	80	868	2047	69	915	2080	802	2020	872	2056	968	2104	+20 / +10
	90	968			1015		902		972		1068		
	100	1068			1115		1002		1072		1168		
Rw = 42 dB z ościeżnicą MDF	80	868	2047	69	975	2105	802	2021	946	2093	1048	2144	+10 / +5
	90	968			1075		902		1046		1148		
	100	1068			1175		1002		1146		1248		
Rw = 42 dB z ościeżnicą metalową*	80	888	2047	69	890	2055	810	2015	870	2045	950	2085	±10 / ±5
	90	988			990		910		970		1050		
	100	1088			1090		1010		1070		1150		
EI 30 z ościeżnicą MDF	60	644	2030	44 / 48	750	2090	602	2014	722	2077	824	2128	+10 / +5
	70	744			850		702		822		924		
	80	844			950		802		922		1024		
	90	952			1060		910		1030		1132		
	100	1044			1150		1002		1122		1224		
EI 30, Rw = 27 dB, Rw = 32 dB z ościeżnicą metalową*	60	644	2030	44 / 48 40 / 44 40 / 48	675	2055	596	2013	656	2043	706	2068	±10 / ±5
	70	744			775		696		756		806		
	80	844			875		796		856		906		
	90	952			985		904		964		1014		
	100	1044			1075		996		1056		1106		
EI 60 z ościeżnicą drewnianą	60	668	2030	61 / 65	775	2090	627	2017	747	2077	858	2133	±10 / ±5
	70	768			875		727		847		958		
	80	868			975		827		947		1058		
	90	968			1075		927		1047		1158		
	100	1068			1175		1027		1147		1258		
EI 60 z ościeżnicą metalową*	60	668	2030	61 / 65	700	2055	621	2013	681	2043	731	2068	±10 / ±5
	70	768			800		721		781		831		
	80	868			900		821		881		931		
	90	968			1000		921		981		1031		
	100	1068			1100		1021		1081		1131		
Metalowe EI 30	60	700	2040	53	695	2065	640	2037	673	2053	730	2080	±10 / ±5
	70	800			795		740		773		830		
	80	900			895		840		873		930		
	90	1000			995		940		973		1030		
	100	1080			1075		1020		1053		1110		
ENDURO	60	644	2030	40	675	2055	596	2016	656	2046	686	2061	±10 / ±5
	70	744			775		696		756		786		
	80	844			875		796		856		886		
	90	952			985		904		964		994		
	100	1044			1075		996		1056		1086		
ENDURO z ościeżnicą wahadłową	60	618	2017	40	745	2085	632	2030	722	2075	722	2075	±10 / ±5
	70	718			845		732		822		822		
	80	818			945		832		922		922		
	90	918			1045		932		1022		1022		
	100	1018			1145		1032		1122		1122		
AQUA	60	618	2017	40	675	2055	596	2016	656	2046	686	2061	±10 / ±5
	70	718			775		696		756		786		
	80	818			875		796		856		886		
	90	918			975		896		956		986		
	100	1018			1075		996		1056		1086		

* Stosując ościeżnicę PROJEKT należy powiększyć otwór w murze S₀ o 25 mm oraz wysokość H₀ o 15 mm (tolerancja wyników ±10 mm / ±5 mm).
Pozostałe wymiary charakterystyczne profilu PROJEKT, patrz rysunek na stronie 152.

** Zastosowanie progu metalowego zmniejszy podany wymiar o 16 mm.

Tabele wymiarów drzwi

DRZWI ZEWNĘTRZNE

TABELA 4

	ROZMIAR	S _s	H _s	D _s	S _o	H _o	O _s	O _w	S _B	H _B	T _{s/w}
GDYNIA / WROCŁAW	90	982	2049	68	1090	2120	920	2010	1060	2100	±10 / ±10
GDYNIA / WROCŁAW + naświetle górne	90	982	2049	68	1090	2420	920	2010	1060	2400	
GDYNIA / WROCŁAW + naświetle boczne	90+30	982	2049	68	1435	2120	920	2010	1404	2100	
GDYNIA / WROCŁAW + naśw. boczne + naświetle górne	90+30	982	2049	68	1435	2420	920	2010	1404	2400	
GDYNIA / WROCŁAW + dwa naświetla boczne	30+90+30	982	2049	68	1780	2120	920	2010	1748	2100	
GDYNIA / WROCŁAW + dwa naś. boczne + naśw. górne	30+90+30	982	2049	68	1780	2420	920	2010	1748	2400	
GDYNIA / WROCŁAW	100	1082	2049	68	1190	2120	1020	2010	1160	2100	
GDYNIA / WROCŁAW + naświetle górne	100	1082	2049	68	1190	2420	1020	2010	1160	2400	
GDYNIA / WROCŁAW + naświetle boczne	100+30	1082	2049	68	1535	2120	1020	2010	1504	2100	
GDYNIA / WROCŁAW + naśw. boczne + naświetle górne	100+30	1082	2049	68	1535	2420	1020	2010	1504	2400	
GDYNIA / WROCŁAW + dwa naświetla boczne	30+100+30	1082	2049	68	1880	2120	1020	2010	1848	2100	
GDYNIA / WROCŁAW + dwa naśw. boczne + naśw. górne	30+100+30	1082	2049	68	1880	2420	1020	2010	1848	2400	

	ROZMIAR	S _s	H _s	D _s	S _o	H _o	O _s	O _w	S _B	H _B	S _Z	H _Z	T _{s/w}
ROMA Premium jednoskrzydłowe	80	868	2030	56	940	2075	820	2016**	920	2066	950	2081	±10 / ±5
	90	968			1040		920		1020		1050		
	100	1068			1140		1020		1120		1150		
ROMA Premium dwuskrzydłowe	130	1427*	2030	56	1500	2075	1379	2016**	1479	2066	1509	2081	±10 / ±5
	140	1527*			1600		1479		1579		1609		
	150	1627*			1700		1579		1679		1709		
	160	1727*			1800		1679		1779		1809		
	170	1827*			1900		1779		1879		1909		
	180	1927*			2000		1879		1979		2009		
	190	2027*			2100		1979		2079		2109		
	200	2127*			2200		2079		2179		2209		
ROMA Standard jednoskrzydłowe	80	868	2030	45	900	2055	820	2016**	880	2046	930	2071	±10 / ±5
	90	968			1000		920		980		1030		
	100	1068			1100		1020		1080		1130		
ROMA Standard dwuskrzydłowe	130	1427*	2030	45	1460	2055	1379	2016**	1439	2046	1489	2071	±10 / ±5
	140	1527*			1560		1479		1539		1589		
	150	1627*			1660		1579		1639		1689		
	160	1727*			1760		1679		1739		1789		
	170	1827*			1860		1779		1839		1889		
	180	1927*			1960		1879		1939		1989		
	190	2027*			2060		1979		2039		2089		
	200	2127*			2160		2079		2139		2189		

* Sumaryczna szerokość skrzydła czynnego i biernego.

** Zastosowanie progu metalowego zmniejszy podany wymiar o 16 mm

NAŚWIETLA

TABELA 5

	SZER. / WYS.	S _o / H _o	O _s / O _w	S _B / H _B	S _Z / H _Z	T _{s/w}
Naświetla Porta SYSTEM pojedyncze	40	480	402	446	546	+20 / +20
	50	580	502	546	646	
	60	680	602	646	746	
	70	780	702	746	846	
	80	880	802	846	946	
	90	980	902	946	1046	
	100	1080	1002	1046	1146	
	110	1180	1102	1146	1246	
	00*	- / 2022	- / 1944	- / 1988	- / 2088	

	SZER. / WYS.	S _o / H _o	O _s / O _w	S _B / H _B	S _Z / H _Z	T _{s/w}
Naświetla Porta SYSTEM podwójne	60+30	1020	937	981	1081	+20 / +20
	60+40	1120	1037	1081	1181	
	60+50	1220	1137	1181	1281	
	60+60	1320	1237	1281	1381	
	70+60	1420	1337	1381	1481	
	70+70	1520	1437	1481	1581	
	80+70	1620	1537	1581	1681	

	SZER. / WYS.	S _o / H _o	O _s / O _w	S _B / H _B	S _Z / H _Z	T _{s/w}
	80+80	1720	1637	1681	1781	+20 / +20
	90+80	1820	1737	1781	1881	
	90+90	1920	1837	1881	1981	
	100+90	2020	1937	1981	2081	
	100+100	2120	2037	2081	2181	
	110+100	2220	2137	2181	2281	
	110+110	2320	2237	2281	2381	

Tabele wymiarów drzwi

SYSTEMY PRZESUWNE, DRZWI ŁAMANE, DRZWI SKŁADANE

TABELA 6

	ROZMIAR	S _s	H _s	D _s	S _o	H _o	O _s	O _w	S _b	H _b	S _z	H _z	M _s	M _G	B _G	T _{SIW}
System przesuwny METAL do ścian murowanych	60	644	2030	40	670	2055	600	2018	660	2048	680	2114	1310	82	58	+10 / +5
	70	744			770		700		760		780		1510			
	80	844			870		800		860		880		1710			
	90	944			970		900		960		980		1910			
	100	1044			1070		1000		1060		1080		2110			
System przesuwny METAL do ścian kartonowo-gipsowych	60	644	2030	40	685	2055	600	2018	660	2048	680	2114	1310	82	58	+10 / +5
	70	744			785		700		760		780		1510			
	80	844			885		800		860		880		1710			
	90	944			985		900		960		980		1910			
	100	1044			1085		1000		1060		1080		2110			
System przesuwny Porta	60	644	2030	40	680	2060	602	2016	2119	1413	103	60	+20 / +10			
	70	744			780		702			1613						
	80	844			880		802			1813						
	90	944			980		902			2013						
	100	1044			1080		1002			2193						
System przesuwny ALU	60	744	2030	40	680	2060	602	2016	2114	1448	62	-	+20 / +10			
	70	844			780		702			1648						
	80	944			880		802			1848						
	90	1044			980		902			2048						
	130	2 x 744			1420		1345			2877						
	150	2 x 844			1620		1545			3277						
	170	2 x 944			1820		1745			3677						
System ALFA	60	644	2000	40	680	2060	460	2016	2088	746	-	-	+20 / +10			
	70	744			780		560			846						
	80	844			880		660			946						
	90	944			980		760			1046						
	100	1044			1080		860			1146						
System BETA	60	588	1990	40	680	2070	450	2016	2088	746	-	-	+20 / +10			
	70	688			780		550			846						
	80	788			880		650			946						
	90	888			980		750			1046						
System OMEGA	2 x 60	644	1956	30	1370	2060	1285	1954	2038	1329	1429	2088	+20 / +10			
	2 x 70	744			1570		1485			1529	1629					
	2 x 80	844			1770		1685			1729	1829					
	2 x 90	944			1970		1885			1929	2029					
	2 x 100	1044			2170		2085			2129	2229					
System przesuwny KOMPAKT – pojedynczy	60	644	2030	40	670	2075	609	2018	664	2040	753	2090	+10 +5	1355	2128	
	70	744			770		709		764		853			1555		
	80	844			870		809		864		953			1755		
	90	944			970		909		964		1053			1955		
	100	1044			1070		1009		1064		1153			2155		
System przesuwny KOMPAKT – podwójny	2 x 60	644	2030	40	1290	2075	1234	2018	1278	2040	1378	2090	+10 +5	2613	2128	
	2 x 70	744			1490		1434		1478		1578			3013		
	2 x 80	844			1690		1634		1678		1778			3413		
	2 x 90	944			1890		1834		1878		1978			3813		
	2 x 100	1044			2090		2034		2078		2178			4213		

* Dla Systemu przesuwnego KOMPAKT wymiary S₀ i H₀ oznacza wymiar otworu w kasie metalowej do osadzenia ościeżnicy drewnopodobnej.

UWAGI:

- Tolerancja wymiarów zgodnie z PN: do 1 m: ± 1 mm, powyżej 1 m: ± 2 mm.
- W celu uzyskania wymiaru S_s dla drzwi dwuskrzydłowych należy: a) dla skrzydeł przylgowych: do wymiaru wymiar S_o podanego w Tabeli 1 dla skrzydła pojedynczego (przylgowego), dodać wymiar S_s drugiego skrzydła (przylgowego) lub dostawki (przylgowej) – dotyczy kompletu z ościeżnicą Porta SYSTEM dla skrzydeł przylgowych: do wymiaru wymiar S_s podanego w Tabeli 1 dla skrzydła pojedynczego (przylgowego), dodać wymiar S_s drugiego skrzydła (przylgowego) lub dostawki (przylgowej), a uzyskaną wartość dodatkowo pomniejszyć o 10 mm – dotyczy opcji z pozostałym ościeżnicami; b) dla skrzydeł bezprzylgowych: do wymiaru wymiar S_o podanego w Tabeli 1 dla skrzydła pojedynczego (bezprzylgowego), dodać wymiar S_s drugiego skrzydła (bezprzylgowego) lub dostawki (bezprzylgowej), powiększony o 16 mm.
- Dostawki do drzwi przylgowych dostępne w naturalnej okleinie oferujemy w rozmiarze „40”, gdzie S_s=444, H_s=2030.
- Ościeżnice są zaprojektowane do postawienia na gotowej, wykończonej posadzce. W przypadku ościeżnic metalowych istnieje możliwość zamówienia ich w wersji wydłużonej o 30 mm do zalania w wylewce posadzki. Należy wówczas podane wymiary H_o i H_z powiększyć o 30 mm (poziom „-30”).
- Podany dla skrzydeł wewnątrzokalowych w tabeli rozmiar skrzydła dotyczy zarówno skrzydeł przylgowych, jak i suwanych.
- Porta SYSTEM zintegrowana z naświetlem górnym wymiary H_o, H_z i H_s +302 mm.
- Stosując ościeżnicę PROJEKT należy powiększyć otwór w murze S_o o 25 mm oraz wysokość H_o o 15 mm (tolerancja wyników ±10 mm / ±5 mm).



DOSTOSUJ DRZWI DO SWOICH POTRZEB

Do dyspozycji klienta bogata gama wykonań zarówno w opcjach standardowych i niestandardowych.

K WYKONANIA NIESTANDARDOWE: Dział Kontraktów, tel.: 58 6778 140, e-mail: kontrakt@porta.com.pl

WYKONANIA STANDARDOWE: Katalog Porta Drzwi, www.porta.com.pl

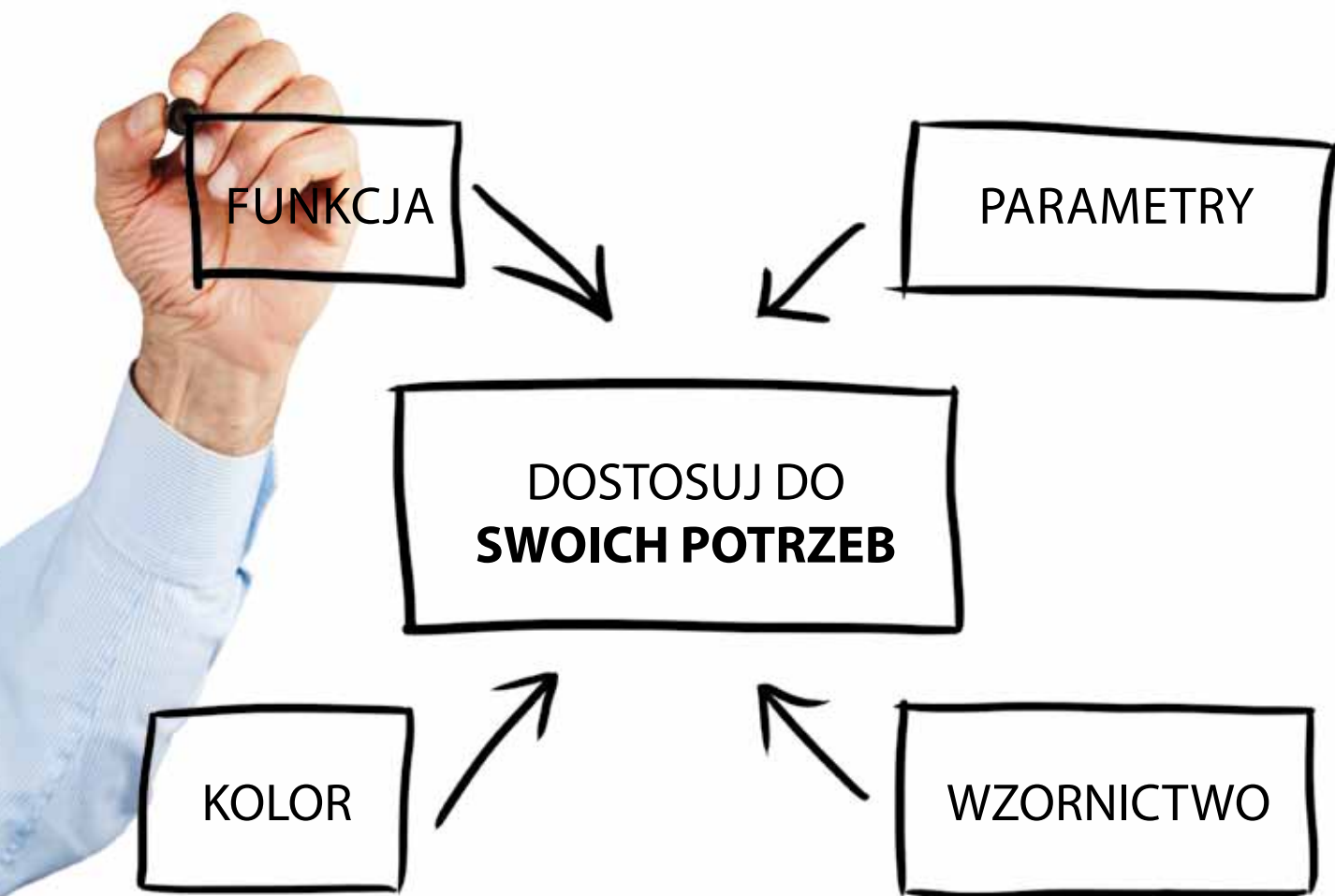

FUNKCJA

Dopasuj cechy użytkowe drzwi do pomieszczenia i budynku

PARAMETRY

Dopasuj parametry drzwi do wymagań projektu

KOLOR

Dopasuj kolorystykę drzwi do ich docelowego otoczenia

WZORNICTWO

Dopasuj model drzwi do funkcji i stylu pomieszczenia

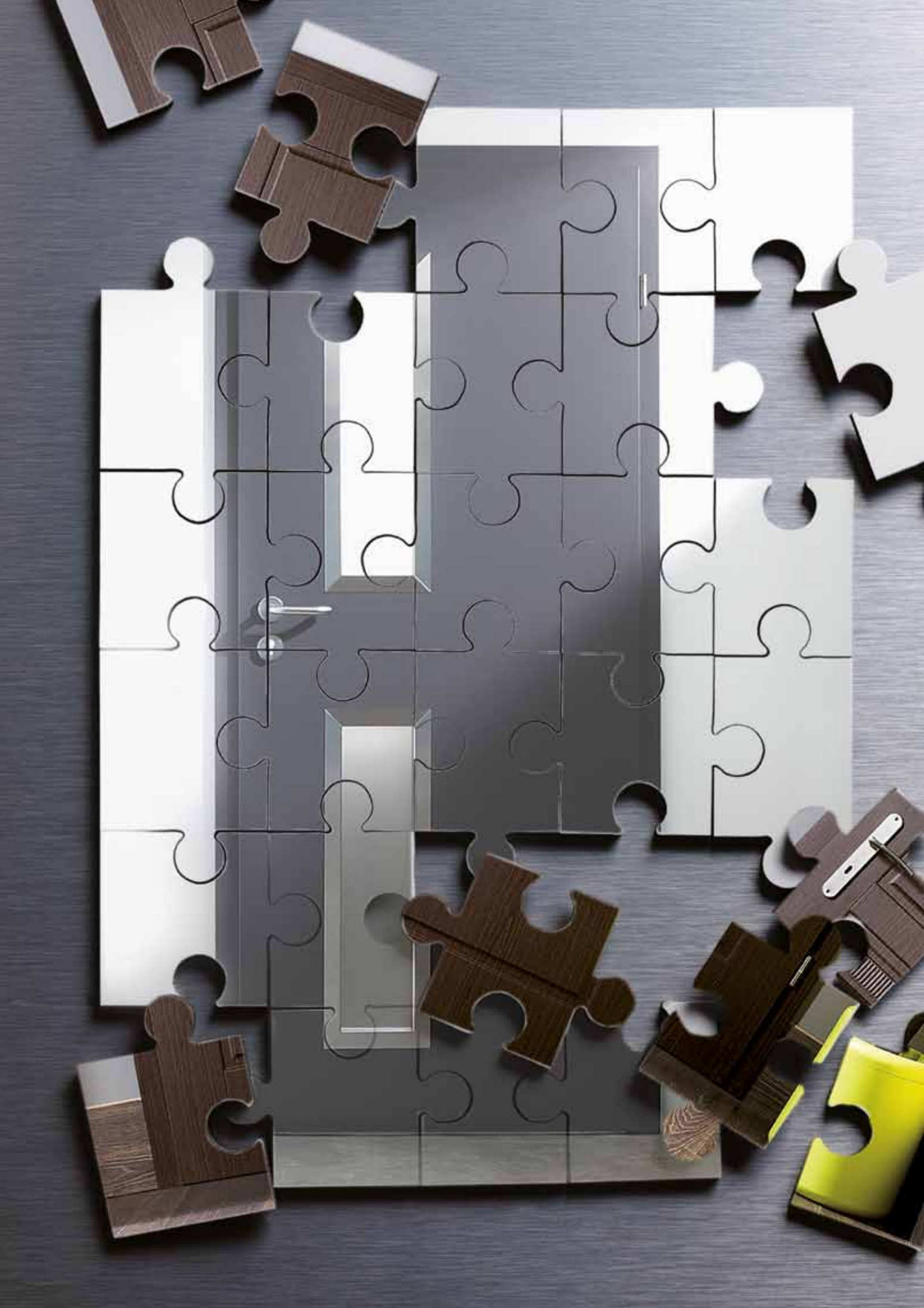

Próbki kolorów

Farba Akrylowa ★★



Biały

LBI

Okleina Portasynchro 3D ★★★

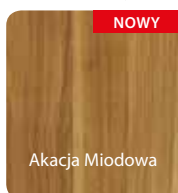

Akacja Miodowa

RAM

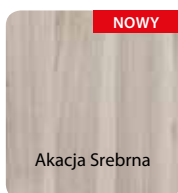

Akacja Srebrna

RAS

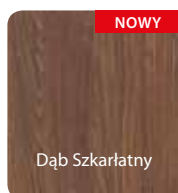

Dąb Szkarłatny

RDS

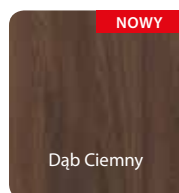

Dąb Ciemny

RDC

Okleina Portadecor ★★★



Biały

DBI



Popielaty Euroinvest

DPO



Buk Bawaria

DUV



Wiśnia

DWI



Orzech

DOR

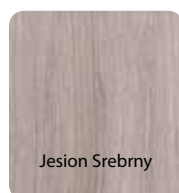

Jesion Srebrny

DJS



Wenge

DNG



Dąb Jasny

DDJ



Orzech Verona 1

DO1

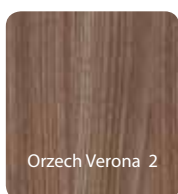

Orzech Verona 2

DO2



Orzech Verona 3

DO3



Orzech Bielony

DOB

Okleina Portacortex ★★★

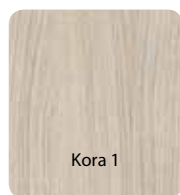

Kora 1

CR1



Kora 2

CR2

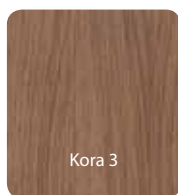

Kora 3

CR3

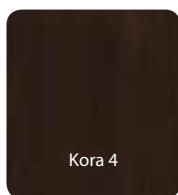

Kora 4

CR4

Okleina Super Matt ★★★



Biały

SBI

Farba Akrylowa UV ★★★★★



Kość Słoniowa
(RAL 9010)

LKS



Beż Jasny
(RAL 1013)

LBJ

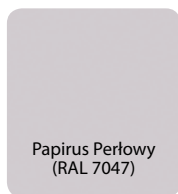

Papirus Perłowy
(RAL 7047)

LPP

Okleina Portadur ★★★★★

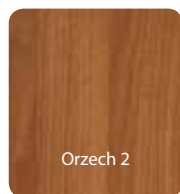

Orzech 2

VO2



Orzech 3

VO3



Orzech 4

VO4



Orzech 5

VO5



Orzech 6

VO6

Okleina Drewnopodobna PCV ★★★★★



Dąb Złoty

FDZ



Orzech

FOR



Nugat

FGT



Nugat Ciemny

FGC



Nugat Cherry

FGE



Nugat Classic

FGS

Próbki kolorów

Okleina CPL HQ ★★★★★

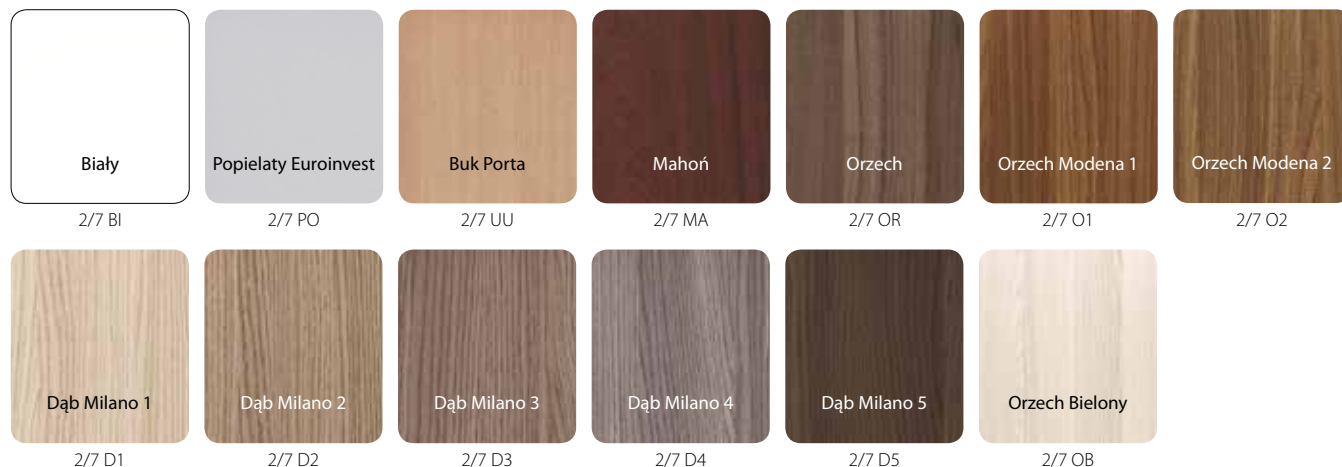

Okleina Portaperfect 3D ★★★★★

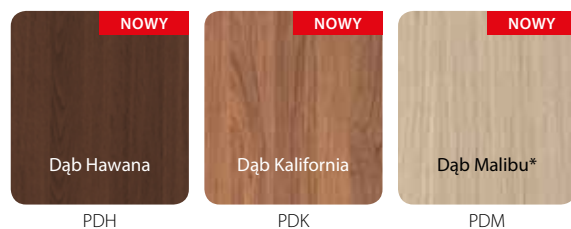

*kolor dostępny od czerwca 2013

Okleina HPL ★★★★★



Okleina Naturalna Satin ★★★★★

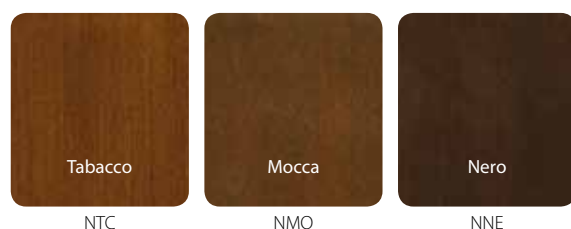

Okleina Naturalna Retro ★★★★★

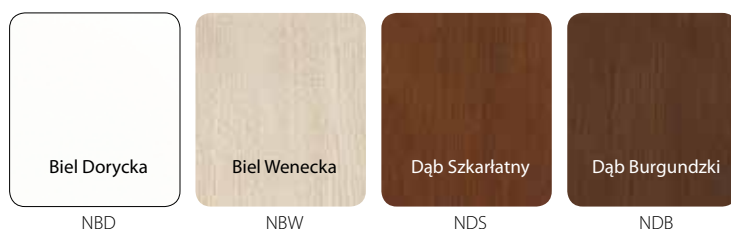

UWAGA! Wybrane skrzydła drzwiowe w okleinach naturalnych możliwe do wykonania w pionowym lub poziomym układzie usłojenia.

Próbki kolorów

Okleina Naturalna Standard ★★★★★



* ND1 – NBI okleina Dąb w wersji „pasiak”; KD1 – KBI okleina Dąb w wersji „kwiat”



Okleina Naturalna Select ★★★★★



** do wyczerpania zapasów

Unikalne Okleiny Naturalne (Villadora) ★★★★★

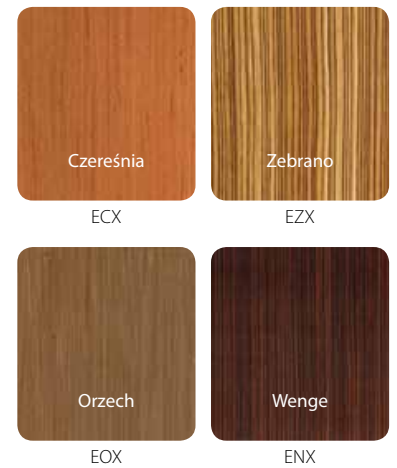

Lakier Wodny Zewnętrzny ★★★★★



Farba Poliesterowa ★★★★★

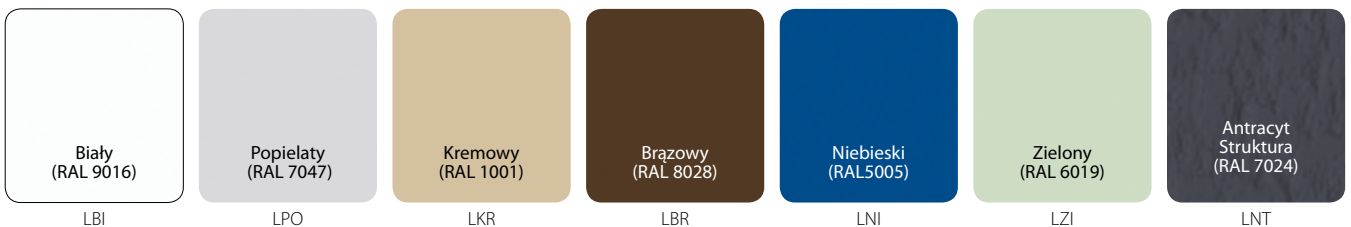

Blacha Stalowa Laminowana PCV ★★★★★



Stal ★★★★★





ZAPYTAJ

ZAPYTAJ
NASZEGO EKSPERTA
O DRZWI DLA CIEBIE

www.blogporta.pl



ZAPROJEKTUJ

ZAPROJEKTUJ
SWOJĄ PRZESTRZEŃ

www.portacad.eu



ZAMÓW

ZAMÓW NASZE DRZWI
PRZEZ INTERNET
W FIRMOWYM SALONIE

www.e-porta.com.pl



ZAMONTUJ

WYBIERZ
AUTORYZOWANĄ GRUPĘ
MONTAŻOWĄ PORTA

www.dobrymontazysta.pl

PORTA
DRZWI**Dobry projekt
dobre drzwi**

specjalnie z myślą o Państwa komforcie pracy przygotowaliśmy serwis:

PORTACAD 3D

BIBLIOTEKI 2013

www.PortaCad.eu

- ⌘ 3 500 nowych bibliotek 3DS z mapowaniem współrzędnych tekstur
- ⌘ nowe tekstury oklein w skali 1:1
- ⌘ nowość – biblioteki 3DS klamek
- ⌘ biblioteki DWG 2D, DWG 3D, REVIT
- ⌘ aktualne kolekcje skrzydeł
- ⌘ aktualne kolekcje ościeżnic
- ⌘ klasyfikacja zastosowań
- ⌘ przykładowe realizacje
- ⌘ filmy przedstawiające unikatowe cechy produktu
- ⌘ filmy montażowe



Autoryzowani Dealerzy

Bełchatów BALSZA 44 633 24 31
Białystok AWRUK – STOLARKA BUDOWLANA 85 675 65 00
Biała Niżna GORAN 18 449 69 59
Bielsko-Biała MTB JASIŃSKI 33 816 33 36
Blonie CENTROBUD 22 731 81 53
Bolesławiec JAWA 75 732 05 24
Busko Zdrój FONTIS 41 378 80 45
Bydgoszcz DRZWI-TESSA 52 364 67 00, 52 525 05 09
Bydgoszcz STALREM 52 346 55 23
Ciechanów WOODCOTE POLAND 23 672 56 36
Czaplinek/Sikory P.P.H.U. M&G GRZEGORZ KOTŁOWSKI 94 375 47 56
Czechowice-Dziedzice MTB JASIŃSKI 32 215 50 49
Częstochowa FACHOWIEC 34 360 22 40
Elk MURBET 87 620 06 20
Gdańsk BEL-POL 58 301 78 39
Gdańsk STALREM 58 340 69 50
Gliwice BEL-POL 32 232 87 58
Gliwice MAT-BUD 32 331 37 20
Gorzów Wlkp. BEL-POL 95 722 73 19
Gorzów Wlkp. STALREM 95 725 03 66
Grudziądz EKSPOL 56 461 37 78
Jastrzębie Zdrój HADEX 32 478 81 10
Jelenia Góra BEL-POL 75 767 83 88
Kalisz BEL-POL 62 753 67 21
Katowice BEL-POL 32 252 86 91/92
Katowice BUDUS Grupa PHMB 32 608 87 87
Katowice WOODCOTE POLAND 32 202 50 30
Kielce APOLLOPLAST 41 346 10 11
Kielce BEL-POL 41 362 68 66
Kołobrzeg WIK 94 351 64 18
Koszalin SEZAM 94 342 54 46
Koszalin TOM-SAN 94 343 54 88
Kościan EFLI 65 511 95 66
Kraków BEL-POL 12 417 39 46
Kraków BEL-POL "Salon Porta" 12 293 32 40
Kraków HEBAN 12 651 87 62

Kraków KONSTRUKTOR 12 420 00 12
Kraków STALREM 12 264 72 25/26
Legnica BEL-POL 76 856 03 00
Lubin BEL-POL 76 724 95 11
Lubin BUDUS Grupa PHMB 76 844 39 90
Lublin INTER GIPS 81 441 72 27
Lublin PORTO 81 444 60 25
Lublin WOODCOTE POLAND 81 745 38 46
Łomża DW DOMEL 86 215 59 80, 86 215 42 22
Łódź BEL-POL 42 676 76 36
Łódź CENTRUM INFLANCKA 42 656 73 34
Łódź MATERIAŁY BUDOWLANE 42 674 82 44
Łódź STALREM 42 653 51 44/45
Maków Mazowiecki CENTROBUD 29 717 13 48
Nowa Sól BEL-POL 68 356 33 20
Nowy Sącz BOGDAŃSKI 18 444 24 13
Nowy Sącz / Paszyn TOMEX 18 440 20 14
Olsztyn ALTADOOR 89 533 21 07
Olsztyn D.P. 89 532 02 17
Opole BEL-POL 77 454 42 33
Opole WOODCOTE POLAND 77 402 44 40
Ostrów Wielkopolski INTAR 62 737 51 48
Płock PIK 24 268 99 66
Poznań BUDOM MARKET 61 859 83 00/23
Poznań C.B.PROGRESS 61 873 33 00
Poznań EKO 61 815 03 44
Poznań STALREM 61 846 08 60-62
Przemysł MULTI-FORM 16 678 48 31
Pszczyna KRONODOM 32 738 77 77
Puławy BEL-POL 81 888 03 49
Radom FACHOWIEC 48 340 03 45
Radom OKNO-BUD 48 381 17 95
Rzeszów BOZ 17 850 51 33/34
Rzeszów PORTO 17 853 27 15
Rzeszów WEPA 17 864 22 80
Słupsk TOM-SAN 59 842 03 22

Sochaczew SUPRA 46 863 26 27
Suwałki ALMAT 87 563 16 31
Suwałki AWRUK – STOLARKA BUDOWLANA 87 739 01 87
Szaflary TOMEX 18 275 40 64
Szczecin HIPER STOLARKA 91 485 64 51
Szczecin STALREM 91 484 73 99
Szczecinek KPPD Szczecinek 94 372 95 55
Świdnica BEL-POL 74 856 38 30
Tarnów TRANSBUD 14 629 80 73
Toruń DRZWI-TESSA 56 655 92 60
Tychy MULTI-FORM 32 227 27 27
Wałbrzych BEL-POL 74 886 95 00
Wałbrzych SIRBUD 74 666 88 88
Warszawa CENTROBUD 22 735 56 29/20
Warszawa CENTRUM DRZWI 22 651 03 50
Warszawa SYKOMAT 22 559 10 35
Warszawa TECHNOBUD 22 632 85 06
Warszawa WOODCOTE POLAND 22 666 06 20
Warszawa / Góraszka SYKOMAT 22 780 09 80
Warszawa / Grodzisk Mazowiecki FACHOWIEC 22 724 35 91
Warszawa / Łomianki TECHNOBUD 22 751 70 41-44
Warszawa / Piaseczno SYKOMAT 22 750 68 66
Warszawa / Pruszków FACHOWIEC 22 728 23 78
Warszawa / Stara Iwiczna SYKOMAT 22 224 39 31
Warszawa / Stara Miłosna SYKOMAT 22 773 38 81
Warszawa / Stare Babice TECHNOBUD-ALSTAL 22 382 41 01
Warszawa / Tarczyn CENTROBUD 22 727 87 67
Wejherowo BEL-POL 58 672 30 51
Wrocław BEL-POL 71 325 27 77
Wrocław BUDUS Grupa PHMB 71 373 19 90
Wrocław WOODCOTE POLAND 71 351 50 95
Wrocław / Kobierzyc BEL-POL 71 390 19 30
Zamość METBUD 84 639 10 09
Zielona Góra CeMBe 68 320 33 00

W celu uzyskania aktualnej listy Autoryzowanych Dealerów prosimy o kontakt pod nr tel. 58 677 81 06. Więcej punktów sprzedaży dostępnych pod adresem www.porta.com.pl/kontakt.



- Fabryki PORTA KMI Poland
- Regionalni Kierownicy Sprzedaży
 - BYDGOSZCZ 603 952 003
 - KRAKÓW 601 994 399
 - ŁÓDŹ 601 994 394
 - POZNAŃ 601 994 392
 - WARSZAWA 782 623 137
 - WROCŁAW 782 623 138
- Szefowie Nadzoru Inwestycji
 - REGION ZACHÓD 601 994 396
 - REGION CENTRUM 601 994 395
 - REGION POŁUDNIE 601 994 398



www.porta.com.pl | info@porta.com.pl